

ALLINEED

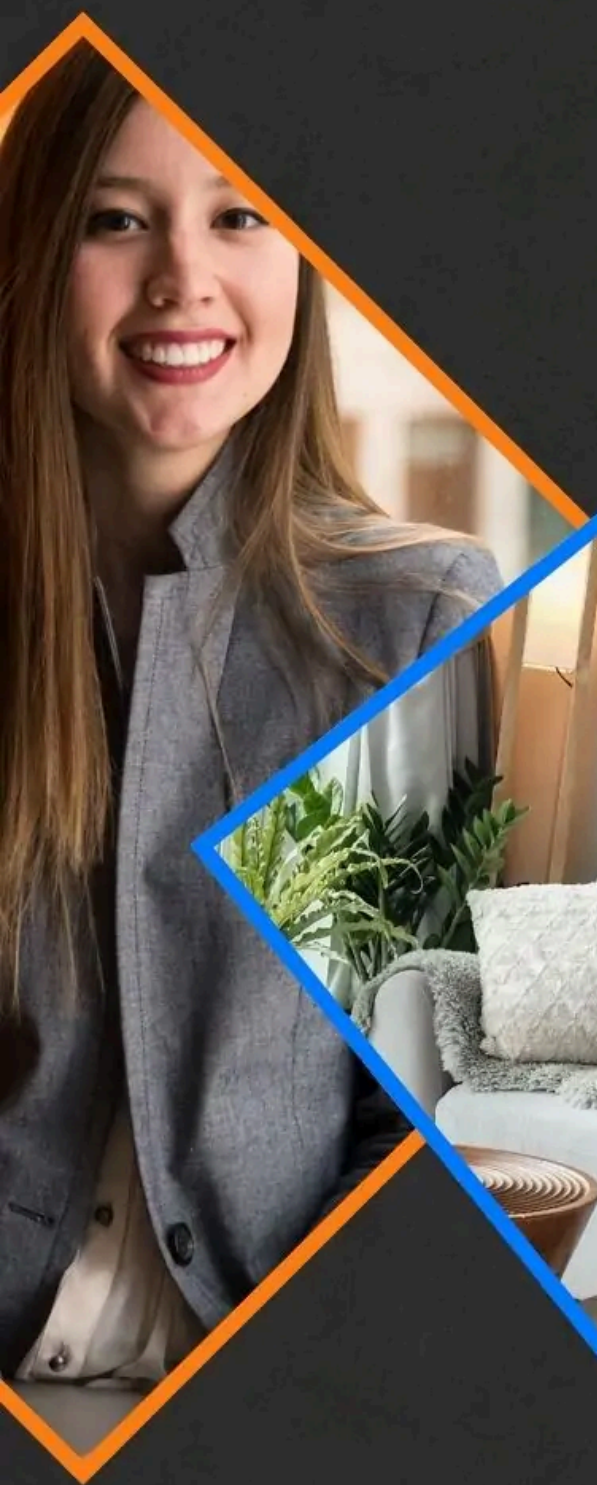

CATÁLOGO

de productos **2024**



 allineed.uy

 (+598) 2486 4809

 (+598) 91 813 813

 Parque Batlle, Montevideo - Uruguay



ÍNDICE

ABRAZADERAS	Desde página 1 a la 5
ABRO®	Desde página 6 a la 10
ADHESIVOS ARA®	Desde página 11 a la 12
BETA ILUMINACION	Desde página 13 a la 15
BLOOX	Desde página 16 a la 20
BRASFORMA®	Desde página 21 a la 28
BUNGEE CORD	Página 29
CINTAS D-TAPE	Desde página 30 a la 32
EDISON LIGHT BULB	Desde página 33 a la 34
EPOXY UNO	Desde página 35 a la 36
GUANTES SOL SEG	Desde página 37 a la 38
JOV ELECTRICIDAD	Desde página 39 a la 49
LIMPIEZA Y SECADO	Desde página 50 a la 52
LIQUID WRENCH	Página 53
MARCELA & VICTORIA	Página 54
MIG ELECTRICIDAD	Desde página 55 a la 62
NORTH TECH	Página 63
ORBI QUÍMICA	Desde página 64 a la 70
SUNLIGHT	Desde página 71 a la 95
TASOTTI	Desde página 96 a la 98

ABRAZADERA DE CREMALLERA 6,5MM / 7-11 ACERO INOX.

Código 880050

Modelo: 10520
Ancho: 6,5 mm.
Tamaño: 7-11



Materiales	Acero Inoxidable
Presentación	Pack x 100 unidades
Embalaje	Caja de 100 unidades

ABRAZADERA DE CREMALLERA 6,5MM / 9-14 ACERO INOX.

Código 880051

Modelo: 10520
Ancho: 6,5 mm.
Tamaño: 9-14



Materiales	Acero Inoxidable
Presentación	Pack x 100 unidades
Embalaje	Caja de 100 unidades

ABRAZADERA DE CREMALLERA 6,5MM / 10-19 ACERO INOX.

Código 880052

Modelo: 10520
Ancho: 6,5 mm.
Tamaño: 10-19



Materiales	Acero Inoxidable
Presentación	Pack x 100 unidades
Embalaje	Caja de 100 unidades

ABRAZADERA DE CREMALLERA 9MM / 8-12 ACERO INOX.

Código 880053

Modelo: 10020
Ancho: 9 mm.
Tamaño: 8-12



Materiales	Acero Inoxidable
Presentación	Pack x 100 unidades
Embalaje	Caja de 100 unidades

ABRAZADERA DE CREMALLERA 9MM / 10-16 ACERO INOX.

Código 880054

Modelo: 10020
Ancho: 9 mm.
Tamaño: 10-16



Materiales	Acero Inoxidable
Presentación	Pack x 100 unidades
Embalaje	Caja de 100 unidades

ABRAZADERA DE CREMALLERA 9MM / 12-22 ACERO INOX.

Código 880055

Modelo: 10020
Ancho: 9 mm.
Tamaño: 12-22



Materiales	Acero Inoxidable
Presentación	Pack x 100 unidades
Embalaje	Caja de 100 unidades

ABRAZADERA DE CREMALLERA 9MM / 16-27 ACERO INOX.

Código 880056

Modelo: 10020
Ancho: 9 mm.
Tamaño: 16-27



Materiales	Acero Inoxidable
Presentación	Pack x 100 unidades
Embalaje	Caja de 100 unidades

ABRAZADERA DE CREMALLERA 9MM / 20-32 ACERO INOX.

Código 880057

Modelo: 10020
Ancho: 9 mm.
Tamaño: 20-32



Materiales	Acero Inoxidable
Presentación	Pack x 100 unidades
Embalaje	Caja de 100 unidades

ABRAZADERA DE CREMALLERA 9MM / 25-40 ACERO INOX.

Código 880058

Modelo: 10020
Ancho: 9 mm.
Tamaño: 25-40



Materiales	Acero Inoxidable
Presentación	Pack x 100 unidades
Embalaje	Caja de 100 unidades

ABRAZADERA DE CREMALLERA 9MM / 30-45 ACERO INOX.

Código 880059

Modelo: 10020
Ancho: 9 mm.
Tamaño: 30-45



Materiales	Acero Inoxidable
Presentación	Pack x 100 unidades
Embalaje	Caja de 100 unidades

ABRAZADERA DE CREMALLERA 9MM / 32-50 ACERO INOX.

Código 880061

Modelo: 10020
Ancho: 9 mm.
Tamaño: 32-50



Materiales	Acero Inoxidable
Presentación	Pack x 100 unidades
Embalaje	Caja de 100 unidades

ABRAZADERA DE CREMALLERA 9MM / 40-60 ACERO INOX.

Código 880060

Modelo: 10020
Ancho: 9 mm.
Tamaño: 40-60



Materiales	Acero Inoxidable
Presentación	Pack x 100 unidades
Embalaje	Caja de 100 unidades

ABRAZADERA DE CREMALLERA 12MM / 16-27 ACERO INOX.

Código 880075

Modelo: 10020
Ancho: 12 mm.
Tamaño: 16-27



Materiales	Acero Inoxidable
Presentación	Pack x 100 unidades
Embalaje	Caja de 100 unidades

ABRAZADERA DE CREMALLERA 12MM / 20-32 ACERO INOX.

Código 880076

Modelo: 10020
Ancho: 12 mm.
Tamaño: 20-32



Materiales	Acero Inoxidable
Presentación	Pack x 100 unidades
Embalaje	Caja de 100 unidades

ABRAZADERA DE CREMALLERA 12MM / 25-40 ACERO INOX.

Código 880077

Modelo: 10020
Ancho: 12 mm.
Tamaño: 25-40



Materiales	Acero Inoxidable
Presentación	Pack x 100 unidades
Embalaje	Caja de 100 unidades

ABRAZADERA DE CREMALLERA 12MM / 32-50 ACERO INOX.

Código 880078

Modelo: 10020
Ancho: 12 mm.
Tamaño: 32-50



Materiales	Acero Inoxidable
Presentación	Pack x 100 unidades
Embalaje	Caja de 100 unidades

ABRAZADERA DE CREMALLERA 12MM / 50-70 ACERO INOX.

Código 880062

Modelo: 10020
Ancho: 12 mm.
Tamaño: 50-70



Materiales	Acero Inoxidable
Presentación	Pack x 50 unidades
Embalaje	Caja de 100 unidades

ABRAZADERA DE CREMALLERA 12MM / 60-80 ACERO INOX.

Código 880063

Modelo: 10020
Ancho: 12 mm.
Tamaño: 60-80



Materiales	Acero Inoxidable
Presentación	Pack x 50 unidades
Embalaje	Caja de 100 unidades

ABRAZADERA DE CREMALLERA 12MM / 70-90 ACERO INOX.

Código 880064

Modelo: 10020
Ancho: 12 mm.
Tamaño: 70-90



Materiales	Acero Inoxidable
Presentación	Pack x 50 unidades
Embalaje	Caja de 100 unidades

ABRAZADERA DE CREMALLERA 12MM / 80-100 ACERO INOX.

Código 880065

Modelo: 10020
Ancho: 12 mm.
Tamaño: 80-100



Materiales	Acero Inoxidable
Presentación	Pack x 50 unidades
Embalaje	Caja de 50 unidades

ABRAZADERA DE CREMALLERA 12MM / 100-120 ACERO INOX.

Código 880066

Modelo: 10020
Ancho: 12 mm.
Tamaño: 100-120



Materiales	Acero Inoxidable
Presentación	Pack x 50 unidades
Embalaje	Caja de 50 unidades

ABRAZADERA DE CREMALLERA 9MM / 6-13 ACERO INOX.

Código 880067

Modelo: 20020
Ancho: 9 mm.
Tamaño: 6-13



Materiales	Acero Inoxidable
Presentación	Pack x 100 unidades
Embalaje	Caja de 100 unidades

ABRAZADERA DE CREMALLERA 9MM / 8-16 ACERO INOX.

Código 880068

Modelo: 20020
Ancho: 9 mm.
Tamaño: 8-16



Materiales	Acero Inoxidable
Presentación	Pack x 100 unidades
Embalaje	Caja de 100 unidades

ABRAZADERA DE CREMALLERA 9MM / 11-20 ACERO INOX.

Código 880069

Modelo: 20020
Ancho: 9 mm.
Tamaño: 11-20



Materiales	Acero Inoxidable
Presentación	Pack x 100 unidades
Embalaje	Caja de 100 unidades

ABRAZADERA DE CREMALLERA 9MM / 12-23 ACERO INOX.

Código 880070

Modelo: 20020

Ancho: 9 mm.

Tamaño: 12-23



Materiales	Acero Inoxidable
Presentación	Pack x 100 unidades
Embalaje	Caja de 100 unidades

ABRAZADERA DE CREMALLERA 9MM / 13-25 ACERO INOX.

Código 880071

Modelo: 20020

Ancho: 9 mm.

Tamaño: 13-25



Materiales	Acero Inoxidable
Presentación	Pack x 100 unidades
Embalaje	Caja de 100 unidades

ABRAZADERA DE CREMALLERA 9MM / 14-27 ACERO INOX.

Código 880072

Modelo: 20020

Ancho: 9 mm.

Tamaño: 14-27



Materiales	Acero Inoxidable
Presentación	Pack x 100 unidades
Embalaje	Caja de 100 unidades

KIT DE ABRAZADERAS TIPO MARIPOSA DE CREMALLERA 38 PCS. ACERO INOX.

Código 880073

Modelo: Y12301 (Ancho: 9 mm)

6uds 8-12mm/6uds 10-16mm/6uds 12-20mm/6uds 12-22mm/6uds 16-25mm/6uds 20-32mm/2uds 30-45mm



Materiales	Acero Inoxidable
Presentación	Caja de PVC
Embalaje	Caja de 6 unidades

ARRANCA MOTORES SF-650 / LIQUIDO DE ARRANQUE

Código 2500060

Líquido volátil e inflamable que se utiliza para ayudar al arranque de motores diésel y a gasolina.



Materiales	Líquido Inflamable
Presentación	Aerosol 11oz/312g
Embalaje	Caja de 12 unidades

STOPLEAK® AB-404 / POLVO SELLA RADIADOR

Código 2500062

Sella agujeros pequeños en radiadores, bloques del motor y tapones de congeladores. De aplicación sencilla.

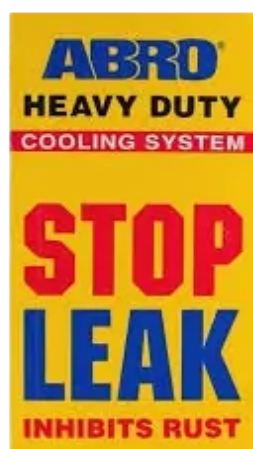

Materiales	Partículas de metal
Presentación	Display 24 unidades 20g
Embalaje	Caja de 12 Display

BUJIA DE ALTA CALIDAD / AB-6AMP

Código 2500425

MOTOSIERRAS – DESBROZADORAS
Diseñado para un rendimiento uniforme. *Chispa arriba*



Materiales	Platino
Presentación	Caja Individual
Embalaje	Caja de 10 unidades

BUJIA DE ALTA CALIDAD / AB-6ABM

Código 2500424

MOTOSIERRAS – MOTORES PEQUEÑOS 4T
Diseñado para un rendimiento uniforme. *Chispa abajo*



Materiales	Platino
Presentación	Caja Individual
Embalaje	Caja de 10 unidades

BUJIA DE ALTA CALIDAD / AB-ES6BP

Código 2500427

AUTOMOTRIZ EN GENERAL ENTRE OTROS
Diseñado para un rendimiento uniforme. Añade potencia adicional.



Materiales	Platino
Presentación	Caja Individual
Embalaje	Caja de 10 unidades

BUJIA DE ALTA CALIDAD / AB-SAHC7

Código 2500422

MOTOCICLETAS EN GENERAL
Diseñado para un rendimiento uniforme. Añade potencia adicional.



Materiales	Platino
Presentación	Caja Individual
Embalaje	Caja de 10 unidades

BUJIA DE ALTA CALIDAD / AB-HS6BP

Código 2500426

AUTOMOTRIZ EN GENERAL ENTRE OTROS
Diseñado para un rendimiento uniforme. Añade potencia adicional.



Materiales	Platino
Presentación	Caja Individual
Embalaje	Caja de 10 unidades

BUJIA DE ALTA CALIDAD / AB-EAD8

Código 2500421

MOTOCICLETAS y MOTOS
Diseñado para un rendimiento uniforme. Añade potencia adicional.



Materiales	Platino
Presentación	Caja Individual
Embalaje	Caja de 10 unidades

CINTA TEFLON 0.75IN / CINTA DE SELLADO DE ROSCAS DE PTFE

Código 2500054

TT- 3/4" in-7yds-0.075mm-0.3D
Proporciona un fuerte sello hermético para juntas roscadas.
Se desmonta fácilmente.



Materiales	Politetrafluoroetileno
Presentación	Tubo 10 unidades
Embalaje	Caja de 100 unidades

CINTA TEFLON 0.5IN / CINTA DE SELLADO DE ROSCAS DE PTFE

Código 2500053

TT- 1/2" in-7yds-0.075mm-0.3D
Proporciona un fuerte sello hermético para juntas roscadas.
Se desmonta fácilmente.



Materiales	Politetrafluoroetileno
Presentación	Tubo 10 unidades
Embalaje	Caja de 100 unidades

CINTA AISLANTE DE PVC NEGRA

Código 2500001

HIGH ADHESION – 19mm x 10 yards
Envoltura aislante autoadhesiva para aplicaciones de cables y alambres de bajo voltaje.



Materiales	PVC plastificado
Presentación	Tubo 10 unidades
Embalaje	Cajón de 500 unidades

DUCT TAPE 6620 / CINTA PATO NEGRA

Código 0100560NE

HIGH ADHESION – 48mm x 10 yards
Buena aislación térmica y resistencia a los rayos U.V. Durabilidad – Anti-llama.



Materiales	Polietileno y Tela
Presentación	Pack Individual
Embalaje	Caja de 54 unidades

CINTA AISLANTE DE PVC ROJA

Código 2500232

HIGH ADHESION – 19mm x 10 yards
 Envoltura aislante autoadhesiva para aplicaciones de cables y alambres de bajo voltaje.



Materiales	PVC plastificado
Presentación	Tubo 10 unidades
Embalaje	Cajón de 500 unidades

CINTA AISLANTE DE PVC AZUL

Código 2500231

HIGH ADHESION – 19mm x 10 yards
 Envoltura aislante autoadhesiva para aplicaciones de cables y alambres de bajo voltaje.



Materiales	PVC plastificado
Presentación	Tubo 10 unidades
Embalaje	Cajón de 500 unidades

CINTA AISLANTE DE PVC BLANCA

Código 2500233

HIGH ADHESION – 19mm x 10 yards
 Envoltura aislante autoadhesiva para aplicaciones de cables y alambres de bajo voltaje.



Materiales	PVC plastificado
Presentación	Tubo 10 unidades
Embalaje	Cajón de 500 unidades

CINTA AISLANTE DE PVC VERDE

Código 2500234

HIGH ADHESION – 19mm x 10 yards
 Envoltura aislante autoadhesiva para aplicaciones de cables y alambres de bajo voltaje.



Materiales	PVC plastificado
Presentación	Tubo 10 unidades
Embalaje	Cajón de 500 unidades

CINTA AISLANTE DE PVC RAYAS

Código 0100560

HIGH ADHESION – 19mm x 10 yards
 Envoltura aislante autoadhesiva para aplicaciones de cables y alambres de bajo voltaje.



Materiales	PVC plastificado
Presentación	Tubo 10 unidades
Embalaje	Cajón de 500 unidades

CINTA AISLANTE DE PVC AMARILLA

Código 2500235

HIGH ADHESION – 19mm x 10 yards
 Envoltura aislante autoadhesiva para aplicaciones de cables y alambres de bajo voltaje.



Materiales	PVC plastificado
Presentación	Tubo 10 unidades
Embalaje	Cajón de 500 unidades

DUCT TAPE 6620 / CINTA PATO VERDE

Código 0100560VE

HIGH ADHESION – 48mm x 10 yards
Buena aislación térmica y resistencia a los rayos U.V. Durabilidad – Anti-llama.



Materiales	Polietileno y Tela
Presentación	Pack Individual
Embalaje	Caja de 54 unidades

DUCT TAPE 6620 / CINTA PATO BLANCA

Código 0100560BL

HIGH ADHESION – 48mm x 10 yards
Buena aislación térmica y resistencia a los rayos U.V. Durabilidad – Anti-llama.



Materiales	Polietileno y Tela
Presentación	Pack Individual
Embalaje	Caja de 54 unidades

DUCT TAPE 6620 / CINTA PATO NARANJA

Código 0100560NA

HIGH ADHESION – 48mm x 10 yards
Buena aislación térmica y resistencia a los rayos U.V. Durabilidad – Anti-llama.



Materiales	Polietileno y Tela
Presentación	Pack Individual
Embalaje	Caja de 54 unidades

DUCT TAPE 6620 / CINTA PATO ROJA

Código 0100560RO

HIGH ADHESION – 48mm x 10 yards
Buena aislación térmica y resistencia a los rayos U.V. Durabilidad – Anti-llama.



Materiales	Polietileno y Tela
Presentación	Pack Individual
Embalaje	Caja de 54 unidades

DUCT TAPE 6620 / CINTA PATO AMARILLA

Código 0100560AM

HIGH ADHESION – 48mm x 10 yards
Buena aislación térmica y resistencia a los rayos U.V. Durabilidad – Anti-llama.



Materiales	Polietileno y Tela
Presentación	Pack Individual
Embalaje	Caja de 54 unidades

DUCT TAPE 6620 / CINTA PATO AZUL

Código 0100560AZ

HIGH ADHESION – 48mm x 10 yards
Buena aislación térmica y resistencia a los rayos U.V. Durabilidad – Anti-llama.



Materiales	Polietileno y Tela
Presentación	Pack Individual
Embalaje	Caja de 54 unidades



DUCT TAPE 6620 / CINTA PATA GRIS

Código 0100560GR

HIGH ADHESION – 48mm x 10 yards

Buena aislación térmica y resistencia a los rayos U.V.

Durabilidad – Anti-llama.

 Materiales	Polietileno y Tela
 Presentación	Pack Individual
 Embalaje	Caja de 54 unidades

EPOXY EXPERT – 5 MINUTOS

Código 176061

Pegamento de alto impacto, resistente a las altas temperaturas, resistente al agua y con extremada vida útil.



 Materiales	Líquido Bi-Componente
 Presentación	Blister 28.75 gr.
 Embalaje	Caja de 32 unidades

EPOXY STEEL – 5 MINUTOS

Código 176092

Pegamento de alto impacto, resistente a las altas temperaturas, resistente al agua y con extremada vida útil.



 Materiales	Líquido Bi-Componente
 Presentación	Blister 28.75 gr.
 Embalaje	Caja de 32 unidades

EPOXY HOME – 5 MINUTOS

Código 176064

Pegamento de alto impacto, resistente a las altas temperaturas, resistente al agua y con extremada vida útil.



 Materiales	Líquido Bi-Componente
 Presentación	Blister 28.75 gr.
 Embalaje	Caja de 32 unidades

EPOXY AUDIO – 5 MINUTOS

Código 176009

Pegamento de alto impacto, resistente a las altas temperaturas, resistente al agua y con extremada vida útil.



 Materiales	Líquido Bi-Componente
 Presentación	Blister 28.75 gr.
 Embalaje	Caja de 32 unidades

EPOXY PLASTIC – 30 MINUTOS

Código 176078

Pegamento de alto impacto, resistente a las altas temperaturas, resistente al agua y con extremada vida útil.



 Materiales	Masilla Bi-Componente
 Presentación	Blister 20 gr.
 Embalaje	Caja de 10 unidades

EPOXY HOME – 10 MINUTOS

Código 176047

Pegamento de alto impacto, resistente a las altas temperaturas, resistente al agua y con extremada vida útil.



 Materiales	Líquido Bi-Componente
 Presentación	Blister 28.75 gr.
 Embalaje	Caja de 32 unidades

EPOXY HOME - 30 MINUTOS

Código 176054

Pegamento de alto impacto, resistente a las altas temperaturas, resistente al agua y con extremada vida útil.





 Materiales	Líquido Bi-Componente
 Presentación	Blister 28.75 gr.
 Embalaje	Caja de 32 unidades

EPOXY EXPERT - 30 MINUTOS

Código 176070

Pegamento de alto impacto, resistente a las altas temperaturas, resistente al agua y con extremada vida útil.



 Materiales	Líquido Bi-Componente
 Presentación	Blister 28.75 gr.
 Embalaje	Caja de 32 unidades



EPOXY METAL - 5 MINUTOS

Código 176160

Pegamento de alto impacto, resistente a las altas temperaturas, resistente al agua y con extremada vida útil.

 Materiales	Pasta Bi-Componente
 Presentación	Blister 70 gr.
 Embalaje	Caja de 32 unidades

GOOD YEAR LAMPARA LED INTELIGENTE - 9W

Código 210117

LED IP 65 - E27 - 9W - 700 Lm
Control desde el CELULAR (APP).
WI FI - Bluetooth.



Materiales	Casquillo de Aluminio
Presentación	Caja para colgar
Embalaje	Caja de 10 unidades

LAMPARA LED IP65 CON PANEL SOLAR - 12W/FRIA

Código 210004

LED IP 65 - E27 - 12W - 6500K
Batería recargable: 1200mA/3,7V.
Tamaño: Ø 8 cm - largo 15 cm.



Materiales	Casquillo de Aluminio
Presentación	Caja Individual
Embalaje	Caja de 6 unidades

MOSQUITO KILLER LAMP LED MATA INSECTOS UV - 9W/FRIA

Código 11015

Lúmenes: 1080 - E27 - 9W - 6500K
Tres controles de circuito.
Tamaño: Ø 9.5 cm - largo 17 cm.



Materiales	Casquillo de Aluminio
Presentación	Caja Individual
Embalaje	Caja de 12 unidades

BETA LAMPARITA LED GOTA AZUL - 3W/FRIA

Código 215455AZ

Casquillo Grueso: E27
Lúmenes: 200-Lm
Tamaño: Ø 45 x 70 mm.



Materiales	Plástico + Aluminio
Presentación	Caja Individual
Embalaje	Cajón de 100 unidades

BETA LAMPARITA LED GOTA AMARILLA - 3W/FRIA

Código 215455AM

Casquillo Grueso: E27
Lúmenes: 200-Lm
Tamaño: Ø 45 x 70 mm.



Materiales	Plástico + Aluminio
Presentación	Caja Individual
Embalaje	Cajón de 100 unidades

BETA LAMPARITA LED GOTA ROJA - 3W/FRIA

Código 215455RO

Casquillo Grueso: E27
Lúmenes: 200-Lm
Tamaño: Ø 45 x 70 mm.



Materiales	Plástico + Aluminio
Presentación	Caja Individual
Embalaje	Cajón de 100 unidades

BETA LAMPARITA LED GOTA VERDE – 3W/FRIA

Código 215455VE

Casquillo Grueso: E27

Lúmenes: 200-Lm

Tamaño: Ø 45 x 70 mm.



Materiales	Plástico + Aluminio
Presentación	Caja Individual
Embalaje	Cajón de 100 unidades

BETA PROYECTOR MULTILED PANEL SOLAR Y BRAZO – 60W/FRIA

Código 210008

Incluye: brazo vertical metálico, sólido.

Fotocélula y Sensor de Movimiento.

Tamaño: 240 mm x 500 mm.



Materiales	PVC plastificado
Presentación	Caja Individual
Embalaje	Caja de 6 unidades

BETA PROYECTOR MULTILED PANEL SOLAR Y BRAZO – 90W/FRIA

Código 210009

Incluye: brazo vertical metálico, sólido.

Fotocélula y Sensor de Movimiento.

Tamaño: 240 mm x 500 mm.



Materiales	PVC plastificado
Presentación	Caja Individual
Embalaje	Caja de 6 unidades

EUROLUX-2338 LINTERNA 9 LED RECARGABLE – 220V

Código 210103

Autonomía: 8 horas continuas 9 LEDs.

Toma de corriente incorporado.

Toma de corriente incorporado.



Materiales	ABS
Presentación	Blister
Embalaje	Caja de 12 unidades

LL-303 TRIANGULO MULTIFUNCIONAL LED / 200 MM

Código 210005

3 LED COB – Impermeable, 60hs.

Lupa de gran potencia, contorno rojo.



Materiales	ABS
Presentación	Caja Individual
Embalaje	Caja de 12 unidades

LL-811 PROYECTOR 20W COB BRIGHT LIGHT

Código 210006

MultiLed COB – Impermeable, 60hs.

Lupa de gran potencia, LED lateral.



Materiales	ABS
Presentación	Caja Individual
Embalaje	Caja de 12 unidades

TORTUGA REDONDA PLASTICA /BLANCA

Código 210190RBL

Portalámpara en cerámica – E27

Reflector en Aluminio.

Tamaño: Ø 19 cm – Alto 11 cm.



Materiales	PVC – ALTO IMPACTO
Presentación	Suelta
Embalaje	Caja de 25 unidades

TORTUGA OVAL PLASTICA /BLANCA

Código 210195OB

Portalámpara en cerámica – E27.

Reflector en Aluminio.

Tamaño: Largo 22 cm – Alto 11 cm.



Materiales	PVC – ALTO IMPACTO
Presentación	Suelta
Embalaje	Caja de 25 unidades

TORTUGA REDONDA PLASTICA /NEGRA

Código 210190RNE

Portalámpara en cerámica – E27.

Reflector en Aluminio.

Tamaño: Ø 19 cm – Alto 11 cm.



Materiales	PVC – ALTO IMPACTO
Presentación	Suelta
Embalaje	Caja de 25 unidades

TORTUGA OVAL PLASTICA /NEGRA

Código 210195ON

Portalámpara en cerámica – E27.

Reflector en Aluminio.

Tamaño: Largo 22 cm – Alto 11 cm.



Materiales	PVC – ALTO IMPACTO
Presentación	Suelta
Embalaje	Caja de 25 unidades

CABLE DE DATOS USB A / TIPO C - 1 METRO

Código 10967

Alta conductividad.
Conexión: Tipo C / USB-A (2.4A).



Materiales	TPE + PVC / BLANCO
Presentación	Caja para colgar
Embalaje	Caja de 100 unidades

CABLE DE DATOS USB A / LIGHTNING - 1 METRO

Código 10971

Alta conductividad.
Conexión: Tipo L / USB-A (2.4A).



Materiales	TPE + PVC / BLANCO
Presentación	Caja para colgar
Embalaje	Caja de 100 unidades

CABLE DE DATOS USB A / MICROUSB - 1 METRO

Código 10970

Alta conductividad.
Conexión: Micro-USB / USB-A (2.4A).



Materiales	TPE + PVC / BLANCO
Presentación	Caja para colgar
Embalaje	Caja de 100 unidades

CABLE DE DATOS USB A / TIPO C - 2 METROS

Código 10968

Transmisión de datos de alta conductividad con protección extra.
Conexión: Tipo C / USB-A (2.4A).



Materiales	TPE + PVC / BLANCO
Presentación	Caja para colgar
Embalaje	Caja de 100 unidades

CABLE DE DATOS USB A / MICROUSB - 2 METROS

Código 10969

Transmisión de datos de alta conductividad con protección extra.
Conexión: Micro-USB / USB-A (2.4A).



Materiales	TPE + PVC / BLANCO
Presentación	Caja para colgar
Embalaje	Caja de 100 unidades

CABLE DE DATOS USB A / LIGHTNING - 2 METROS

Código 10972

Transmisión de datos de alta conductividad con protección extra.
Conexión: Lightning / USB-A (2.4A).



Materiales	TPE + PVC / BLANCO
Presentación	Caja para colgar
Embalaje	Caja de 100 unidades

CARGADOR PARA AUTO 38W USB A + USB C / PD (SIN CABLE)

Código 10975

Cargador para autos sin cable.
Carga rápida: DC 12V / 24V.
Puertos USB-C + USB-A: 38W.



Materiales	PC + ABS / Blanco
Presentación	Caja para colgar
Embalaje	Caja de 100 unidades

CARGADOR DE PARED 2A / 1 PUERTO USB (SIN CABLE)

Código 10973

Cargador de pared sin cable.
Carga rápida / Puerto 1 USB-A.
Puerto USB: 12W.



Materiales	PC + ABS / Blanco
Presentación	Caja para colgar
Embalaje	Caja de 100 unidades

CARGADOR DE PARED 2.4A / 2 PUERTOS USB (SIN CABLE)

Código 10974

Cargador de pared sin cable.
Carga rápida / Puerto 2 USB-A.
Puerto USB: 12W.



Materiales	PC + ABS / Blanco
Presentación	Caja para colgar
Embalaje	Caja de 100 unidades

CABLE DE DATOS USB C / LIGHTNING (30W) - 1 METRO

Código 15500

Conductividad super-rápida.
Conexión: Tipo L / USB C (3.0A).



Materiales	TPE + PVC / BLANCO
Presentación	Caja para colgar
Embalaje	Caja de 100 unidades

CABLE DE DATOS USB C / TIPO C (60W) - 1 METRO

Código 15497

Conductividad super-rápida.
Conexión: Tipo C / USB C (3.0A).



Materiales	TPE + PVC / BLANCO
Presentación	Caja para colgar
Embalaje	Caja de 100 unidades

CARGADOR INALAMBRICO BLANCO / 15W (NO-WIRE)

Código 15953

Modelo: NO WIRE (blanco).
Distancia de carga: 2-5 mm.



Materiales	ABS + METAL / Blanco
Presentación	Caja para colgar
Embalaje	Caja de 50 unidades

CARGADOR DE PARED 2 USB 3.1A / CABLE MICROUSB (BL-TCA-M4)

Código 13486

Carga rápida en ambos puertos.
Carga rápida / Puerto doble USB-A
Cable USB a MicroUSB de 100 cm.



Materiales	PC + ABS / Blanco
Presentación	Caja para colgar
Embalaje	Caja de 50 unidades

CARGADOR DE PARED 2 USB 3.1A / CABLE LIGHTNING (BL-TCA-L4)

Código 13487

Carga rápida en ambos puertos.
Carga rápida / Puerto doble USB-A
Cable USB a Lightning de 100 cm.



Materiales	PC + ABS / Blanco
Presentación	Caja para colgar
Embalaje	Caja de 50 unidades

SOPORTE VEHICULAR / TIPO PINZA HOLDER_1 - NEGRO

Código 10978

Dispositivos desde 3,5" a 6".
Agarre para ventilación.
Rotación de 360°.



Materiales	Plástico TPE y Acero
Presentación	Caja para colgar
Embalaje	Caja de 100 unidades

SOPORTE VEHICULAR / TIPO VENTOSA HOLDER_2 - NEGRO

Código 14574

Dispositivos desde 3,5" a 6".
Ventosa para Panel o Vidrio.
Rotación de 360°.



Materiales	Plástico TPE
Presentación	Caja para colgar
Embalaje	Caja de 24 unidades

SOPORTE VEHICULAR / TIPO VENTOSA HOLDER_3 - NEGRO

Código 15952

Dispositivos desde 3,5" a 6".
Ventosa para Panel o Vidrio.
Rotación de 360°.



Materiales	Plástico TPE
Presentación	Caja para colgar
Embalaje	Caja de 24 unidades

AURICULAR BLUETOOTH / TWS_1 (BL-TWS-01/N) NEGRO

Código 11220

Auricular inalámbrico In Ear –
Tecnología Táctil.
Distancia de transmisión: 10 metros.



Materiales	Plástico pre-moldeado
Presentación	Caja para colgar
Embalaje	Caja de 24 unidades

AURICULAR BLUETOOTH / TWS_1 (BL-TWS-01/B) BLANCO

Código 11219

Auricular inalámbrico In Ear – Tecnología Táctil.
Distancia de transmisión: 10 metros.



Materiales Plástico pre-moldeado

Presentación Caja para colgar

Embalaje Caja de 24 unidades

AURICULAR BLUETOOTH / TWS_2 (BL-TWS-02/B) BLANCO

Código 11232

Auricular inalámbrico In Ear – Tecnología Táctil.
Distancia de transmisión: 10 metros.
INTRAUDITIVO / DIGITAL



Materiales Plástico pre-moldeado

Presentación Caja para colgar

Embalaje Caja de 24 unidades

MANOS LIBRES TIPO C / MODELO TIPO IPHONE (UNIVERSAL) FREE_C

Código 10977

Stereo / Universal / In Ear.
Plug: USB Tipo C.
Microfono incorporado +/- control.



Materiales (TPE) Plástico pre-moldeado

Presentación Caja para colgar

Embalaje Caja de 100 unidades

MANOS LIBRES PLUG-3.5MM (INTRAUDITIVO) FREE_3

Código 10976

Stereo / Universal / Intrauditivo.
Plug: 3,5 mm.
Micrófono incorporado +/- control.



Materiales (TPE) Plástico pre-moldeado

Presentación Caja para colgar

Embalaje Caja de 100 unidades

PARLANTE BLUETOOTH FUN_1 / 3W NEGRO (BL-PA-01/N)

Código 11230

Conexión inalámbrica: v5.0 + EDR.
Distancia de transmisión: 10 metros.
AUX, USB, TF / Tarjeta de Memoria.



Materiales (ABS) Plástico y Acrílico

Presentación Caja Individual

Embalaje Caja de 12 unidades

PARLANTE BLUETOOTH FUN_1 / 3W GRIS (BL-PA-01/G)

Código 11231

Conexión inalámbrica: v5.0 + EDR.
Distancia de transmisión: 10 metros.
AUX, USB, TF / Tarjeta de Memoria.



Materiales (ABS) Plástico y Acrílico

Presentación Caja Individual

Embalaje Caja de 12 unidades

CARGADOR DE PARED A+C 3A / CABLE TIPO L (BL-TCA-L2) 30W

Código 13464

Carga rápida en ambos puertos.
Puerto USB-A + Puerto USB-C
Cable USB-C a Lightning de 100 cm.



Materiales	PC + ABS / Blanco
Presentación	Caja para colgar
Embalaje	Caja de 50 unidades

CARGADOR DE PARED USB A+C 3A / CABLE TIPO C (BL-TCA-C2) 60W

Código 13463

Carga rápida en ambos puertos.
Puerto USB-A + Puerto USB-C
Cable USB-C a USB-C de 100 cm.



Materiales	PC + ABS / Blanco
Presentación	Caja para colgar
Embalaje	Caja de 50 unidades



POWER BANK / 4.500 MAH (PB_1)

Código 13770

Entrada: Tipo C / Salida: 1 Tipo C + 2 USB
Rápida y segura / 30 hr de carga.
Carga hasta 2 dispositivos a la vez.

Materiales	PC + ABS / Negro
Presentación	Caja para colgar
Embalaje	Caja de 100 unidades

SOPORTE FIJO PARA BICICLETA – SB01

Código 12016

Fácil instalación, alta resistencia.
Capacidad de carga 20 kg.



Materiales	Acero Carbono
Presentación	Pack Individual
Embalaje	Caja de 10 unidades

SOPORTE FIJO MULTIUSO BLANCO – SBR5.0

Código 12018

Permite el ajuste de ancho y largo..
Capacidad de carga 30 kg.



Materiales	Acero Carbono
Presentación	Caja Individual
Embalaje	Caja de 6 unidades

SOPORTE FIJO PARA HORNOS – SBR3.6

Código 12013

Permite ajuste de largo y ancho.
Capacidad de carga 40 kg.



Materiales	Acero Carbono
Presentación	Caja Individual
Embalaje	Caja de 6 unidades

SOPORTE FIJO MULTIPROPOSITO BLANCO – SBR3.8

Código 12014

Brazo ajustable de fácil instalación.
Capacidad de carga 40 kg.



Materiales	Acero Carbono
Presentación	Caja Individual
Embalaje	Caja de 6 unidades

SOPORTE FIJO MULTIUSO NEGRO – SBR5.1

Código 12017

Permite el ajuste de ancho y largo..
Capacidad de carga 30 kg.



Materiales	Acero Carbono
Presentación	Caja Individual
Embalaje	Caja de 6 unidades

SOPORTE FIJO MULTIPROPOSITO METAL – SBR3.7

Código 12015

Brazo ajustable de fácil instalación.
Capacidad de carga 40 kg.



Materiales	Acero Carbono
Presentación	Caja Individual
Embalaje	Caja de 6 unidades

SOPORTE FIJO CON EXTENSORES PARA TV / SBRP-100

Código 12000

Pulgadas de 10" a 55".
Movimientos: FIJO
Capacidad de carga 40 kg.

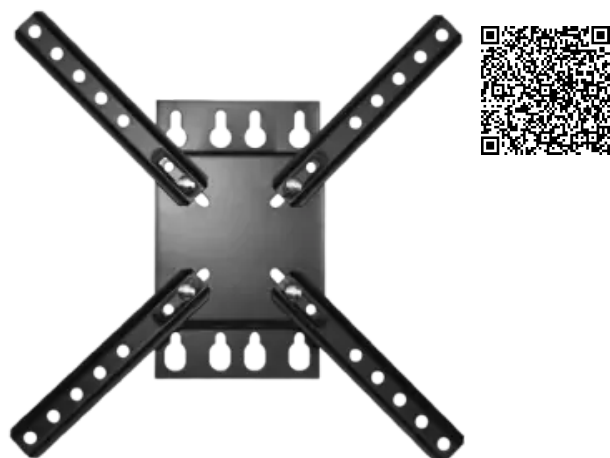

Materiales	Acero Carbono
Presentación	Caja Individual
Embalaje	Caja de 6 unidades

SOPORTE FIJO UNIVERSAL PARA TV / SBRUB-859

Código 12004

Traba de seguridad para levantar.
Movimientos: FIJO
Capacidad de carga 100 kg.



Materiales	Acero Carbono
Presentación	Blister
Embalaje	Caja de 20 unidades

SOPORTE PARA DVD Y BLU-RAY / ADVD-178

Código 12042

Puede ser fijado en pared o en la TV.
Movimientos: FIJO
Soporta hasta 3 kg.



Materiales	Acero Carbono
Presentación	Caja Individual
Embalaje	Caja de 6 unidades

SOPORTE FIJO ULTRA SLIM PARA TV / SBRP-204

Código 12001

Pulgadas de 23" a 42".
Movimientos: FIJO
Capacidad de carga 35 kg.

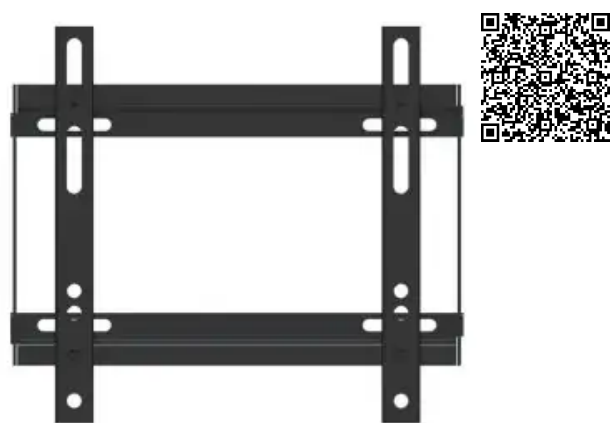

Materiales	Acero Carbono
Presentación	Caja Individual
Embalaje	Caja de 6 unidades

SOPORTE FIJO SLIM PARA TV / SBRP-404

Código 12002

Pulgadas de 32" a 55".
Movimientos: FIJO
Capacidad de carga 35 kg.

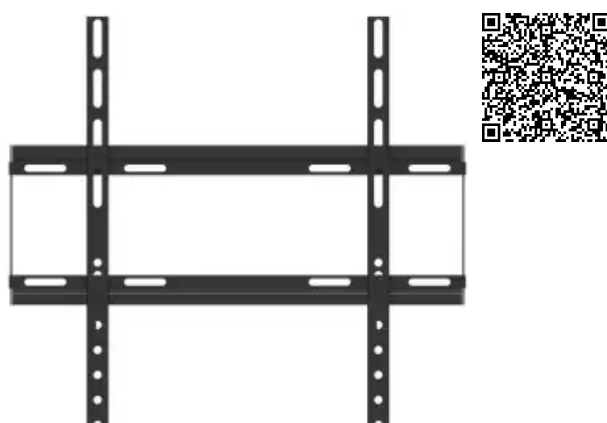

Materiales	Acero Carbono
Presentación	Caja Individual
Embalaje	Caja de 5 unidades

SOPORTE FIJO ULTRA SLIM PARA TV / SBRP-604

Código 12003

Pulgadas de 37" a 75".
Movimientos: FIJO
Capacidad de carga 40 kg.

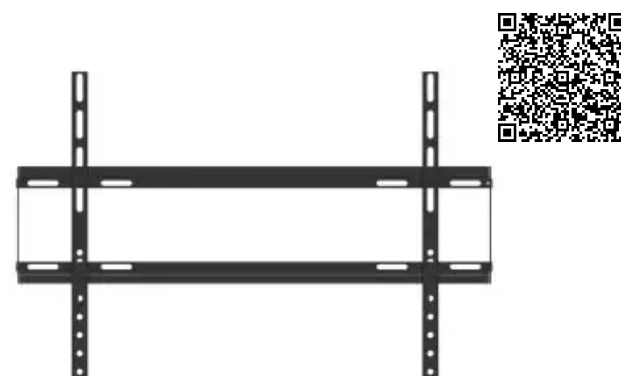

Materiales	Acero Carbono
Presentación	Caja Individual
Embalaje	Caja de 5 unidades

SOPORTE INCLINABLE SLIM PARA TV / SBRP-215

Código 12006

Pulgadas de 23" a 42".
Movimiento: INCLINABLE
Capacidad de carga 35 kg.



Materiales	Acero Carbono
Presentación	Caja Individual
Embalaje	Caja de 5 unidades

SOPORTE INCLINABLE SLIM PARA TV / SBRP-415

Código 12007

Pulgadas de 32" a 55".
Movimiento: INCLINABLE
Capacidad de carga 40 kg.



Materiales	Acero Carbono
Presentación	Caja Individual
Embalaje	Caja de 6 unidades

SOPORTE INCLINABLE SLIM PARA TV / SBRP-110

Código 12043

Pulgadas de 10" a 55". Versa
Movimiento: INCLINABLE
Capacidad de carga 40 kg.



Materiales	Acero Carbono
Presentación	Caja Individual
Embalaje	Caja de 6 unidades

SOPORTE ARTICULADO BASCULANTE PARA TV / SBRP-1020

Código 12009

Pulgadas de 10" a 55". Versa
Movimiento: 2 – ARTICULADO
Capacidad de carga 30 kg.



Materiales	Acero Carbono
Presentación	Caja Individual
Embalaje	Caja de 4 unidades

SOPORTE ARTICULADO PARA TV / SBRP-1030

Código 12010

Pulgadas de 10" a 55". Versa
Movimiento: 4 – ARTICULADO
Capacidad de carga 30 kg.

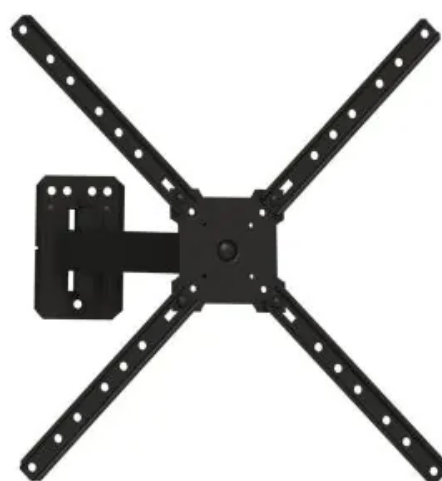

Materiales	Acero Carbono
Presentación	Caja Individual
Embalaje	Caja de 4 unidades

SOPORTE ARTICULADO BASCULANTE PARA TV / SBRP-1040

Código 12045

Pulgadas de 10" a 55". Versa
Movimiento: 5 – ARTICULADO
Capacidad de carga 30 kg.

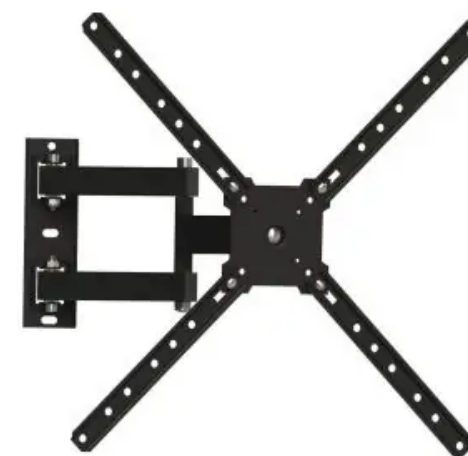

Materiales	Acero Carbono
Presentación	Caja Individual
Embalaje	Caja de 4 unidades

SOPORTE ARTICULADO BASCULANTE PARA TV / SBRP-1440

Código 12041

Pulgadas de 10" a 70".
Movimiento: 5 – ARTICULADO
Capacidad de carga 45 kg.



Materiales	Acero Carbono
Presentación	Caja Individual
Embalaje	Caja de 4 unidades

SOPORTE ARTICULADO BASCULANTE PARA TV + SOPORTE PARA CONVERTIDOR / SBRP-430

Código 12046

Pulgadas de 10" a 70".
Movimiento: 4 – ARTICULADO
Capacidad de carga 40 kg.



Materiales	Acero Carbono
Presentación	Caja Individual
Embalaje	Caja de 3 unidades

SOPORTE NEGRO PARA RIELES DE MONTAJE SIMPLE / STSB-20

Código 12037

Soporte negro de riel único.
Medidas: Largo 20 cm.
El conjunto soporta hasta 50 kg.

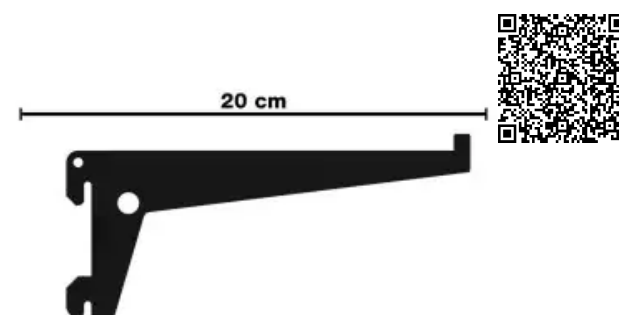

Materiales	Acero Carbono + Pintura Epoxica y Electrostatica
Presentación	Pack Individual
Embalaje	Caja de 36 unidades

SOPORTE NEGRO PARA RIELES DE MONTAJE SIMPLE / STSB-30

Código 12038

Soporte negro de riel único.
Medidas: Largo 30 cm.
El conjunto soporta hasta 50 kg.

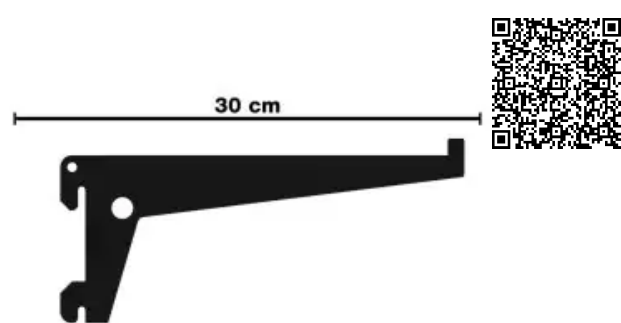

Materiales	Acero Carbono + Pintura Epoxica y Electrostatica
Presentación	Pack Individual
Embalaje	Caja de 48 unidades

RIEL DE MONTAJE SIMPLE NEGRO / TSB-1.00

Código 12040

Riel de montaje para carril único.
Medidas: Largo 100 cm.
El conjunto soporta hasta 50 kg.

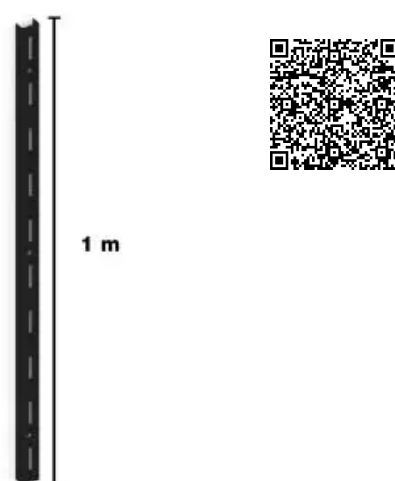

Materiales	Acero Carbono + Pintura Epoxica y Electrostatica
Presentación	Pack Individual
Embalaje	Caja de 12 unidades

ESCUADRA DE HIERRO NEGRO MANO LIVIANA - 22 CM / MFL-22

Código 12025

Tipo: Mano francesa ligera.
Medida: Largo 22 cm.
Capacidad de carga: 50 kg.

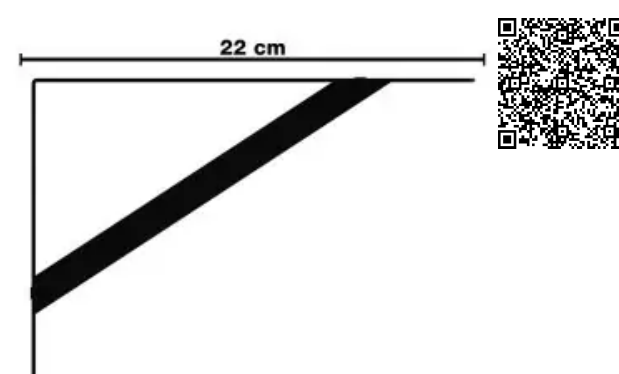

Materiales	Acero Carbono + Pintura Epoxica y Electrostatica
Presentación	Pack Individual
Embalaje	Caja de 36 unidades

ESCUADRA DE HIERRO NEGRA MANO PESADA - 30 CM / MFP-30

Código 12029

Tipo: Mano francesa pesada.
Medida: Largo 30 cm.
Capacidad de carga: 70 kg.

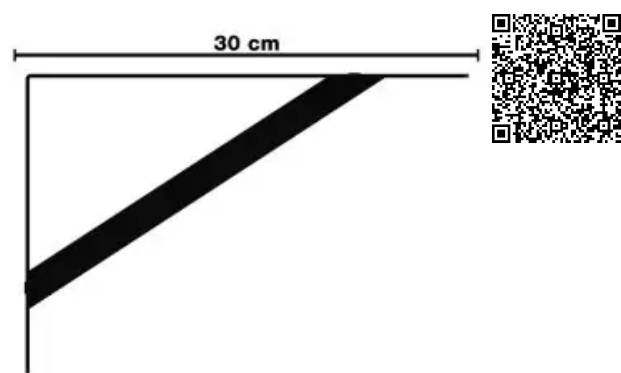

Materiales Acero Carbono + Pintura Epoxica y Electroestática

Presentación Pack Individual

Embalaje Caja de 16 unidades

ESCUADRA DE HIERRO NEGRA MANO LIVIANA - 37 CM / MFL-37

Código 12026

Tipo: Mano francesa ligera.
Medida: Largo 37 cm.
Capacidad de carga: 50 kg.

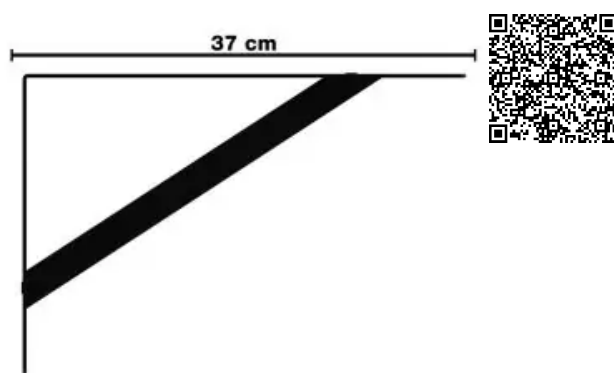

Materiales Acero Carbono + Pintura Epoxica y Electroestática

Presentación Pack Individual

Embalaje Caja de 24 unidades

ESCUADRA DE HIERRO NEGRA MANO PESADA - 40 CM / MFP-40

Código 12030

Tipo: Mano francesa pesada.
Medida: Largo 40 cm.
Capacidad de carga: 70 kg.

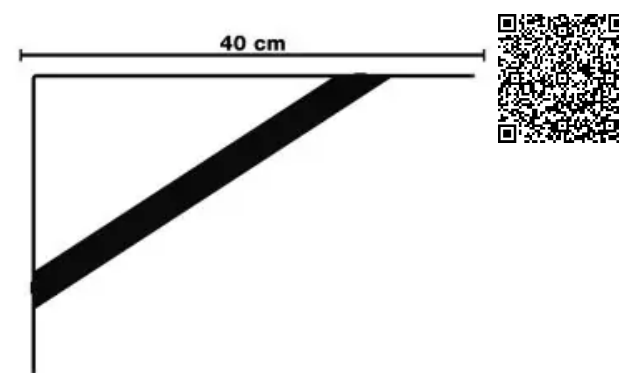

Materiales Acero Carbono + Pintura Epoxica y Electroestática

Presentación Pack Individual

Embalaje Caja de 24 unidades

ESCUADRA DE HIERRO NEGRA MANO PESADA - 50 CM / MFP-50

Código 12031

Tipo: Mano francesa pesada.
Medida: Largo 50 cm.
Capacidad de carga: 70 kg.

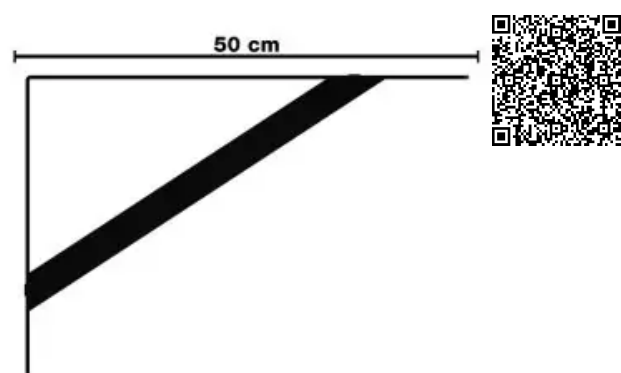

Materiales Acero Carbono + Pintura Epoxica y Electroestática

Presentación Pack Individual

Embalaje Caja de 12 unidades

ESCUADRA DE HIERRO BLANCA MANO LIVIANA - 22 CM / MFL-22B

Código 12027

Tipo: Mano francesa ligera.
Medida: Largo 22 cm.
Capacidad de carga: 50 kg.

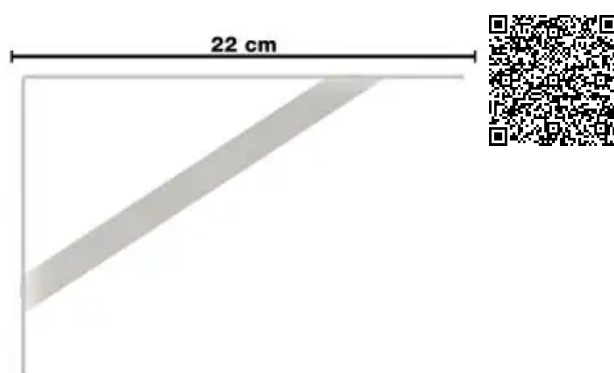

Materiales Acero Carbono + Pintura Epoxica y Electroestática

Presentación Pack Individual

Embalaje Caja de 36 unidades

ESCUADRA DE HIERRO BLANCA MANO PESADA - 30 CM / MFP-30B

Código 12032

Tipo: Mano francesa pesada.
Medida: Largo 30 cm.
Capacidad de carga: 70 kg.

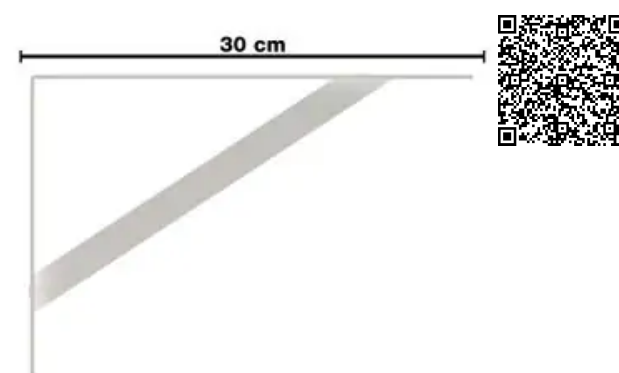

Materiales Acero Carbono + Pintura Epoxica y Electroestática

Presentación Pack Individual

Embalaje Caja de 16 unidades

ESCUADRA DE HIERRO BLANCA MANO LIVIANA - 37 CM / MFL-37B

Código 12028

Tipo: Mano francesa ligera.
Medida: Largo 37 cm.
Capacidad de carga: 50 kg.

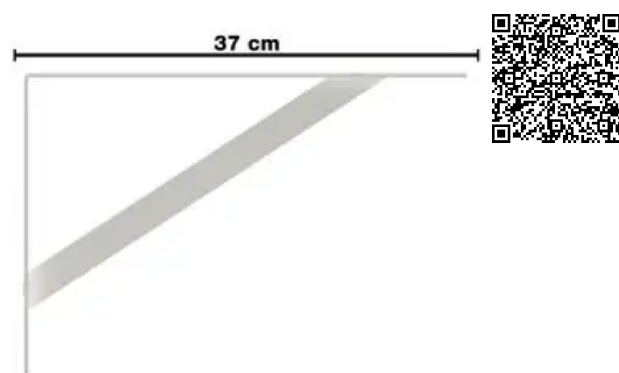

Materiales Acero Carbono + Pintura Epoxica y Electroestática

Presentación Pack Individual

Embalaje Caja de 24 unidades

ESCUADRA DE HIERRO BLANCA MANO PESADA - 40 CM / MFP-40B

Código 12033

Tipo: Mano francesa pesada.
Medida: Largo 40 cm.
Capacidad de carga: 70 kg.

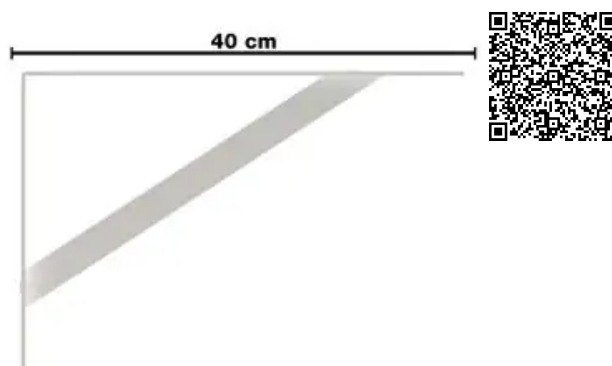

Materiales Acero Carbono + Pintura Epoxica y Electroestática

Presentación Pack Individual

Embalaje Caja de 24 unidades

ESCUADRA DE HIERRO BLANCA MANO PESADA - 50 CM / MFP-50B

Código 12034

Tipo: Mano francesa pesada.
Medida: Largo 50 cm.
Capacidad de carga: 70 kg.

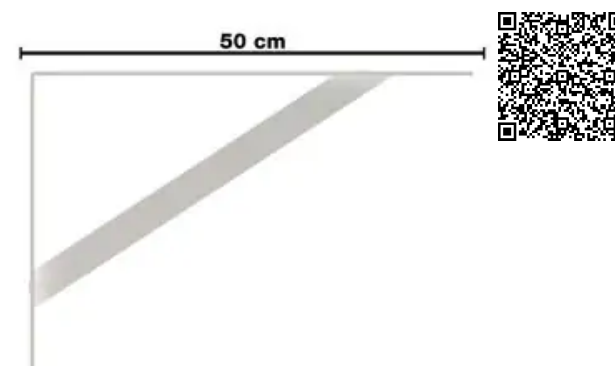

Materiales Acero Carbono + Pintura Epoxica y Electroestática

Presentación Pack Individual

Embalaje Caja de 12 unidades

SOPORTE BLANCO PARA RIELES DE MONTAJE SIMPLE / STSB-20B

Código 12035

SopORTE blanco de riel único.
Medidas: Largo 20 cm.
El conjunto soporta hasta 50 kg.

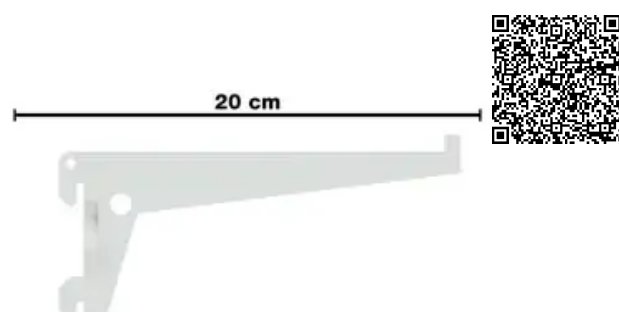

Materiales Acero Carbono + Pintura Epoxica y Electroestática

Presentación Pack Individual

Embalaje Caja de 36 unidades

SOPORTE BLANCO PARA RIELES DE MONTAJE SIMPLE / STSB-30B

Código 12036

SopORTE blanco de riel único.
Medidas: Largo 30 cm.
El conjunto soporta hasta 50 kg.

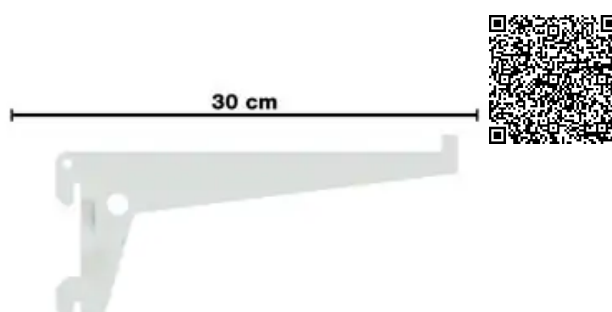

Materiales Acero Carbono + Pintura Epoxica y Electroestática

Presentación Pack Individual

Embalaje Caja de 48 unidades

RIEL DE MONTAJE SIMPLE BLANCO / TSB-1.00B

Código 12039

Riel de montaje para carril único.
Medidas: Largo 100 cm.
El conjunto soporta hasta 50 kg.



Materiales Acero Carbono + Pintura Epoxica y Electroestática

Presentación Pack Individual

Embalaje Caja de 12 unidades

RIEL DE MONTAJE SIMPLE BLANCO / TSB-2.0B

Código 12044

Riel de montaje para carril único.
Medidas: Largo 200 cm.
El conjunto soporta hasta 50 kg.

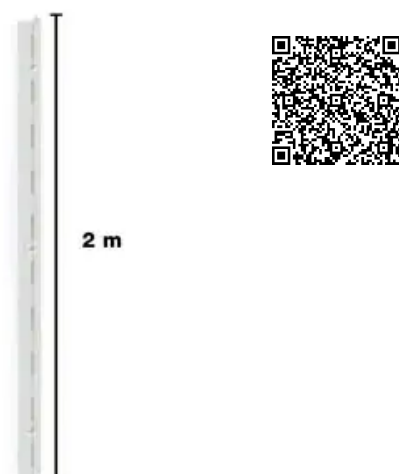

Materiales	Acero Carbono + Pintura Epoxica y Electroestática
Presentación	Pack Individual
Embalaje	Caja de 12 unidades

KIT REPISA BLANCO MDF – 60X30X1.5 / KPB60X30X1.5UV

Código 12019

Diseño discreto con acabado UV.
Soportes en ABS de alta resistencia.
Capacidad de carga: 20 kg.

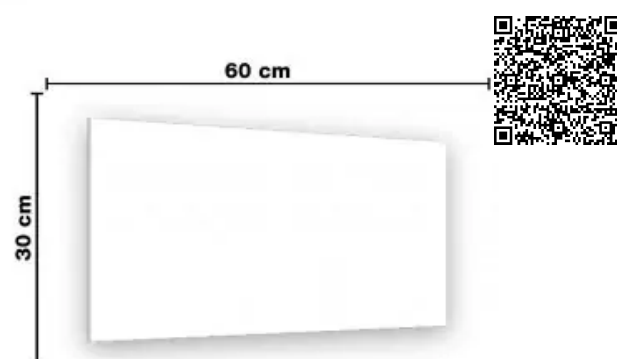

Materiales	MDP + ABS
Presentación	Pack Individual
Embalaje	Caja de 6 unidades

KIT REPISA NEGRO MDF – 60X30X1.5 / KPP60X30X1.5UV

Código 12021

Diseño discreto con acabado UV.
Soportes en ABS de alta resistencia.
Capacidad de carga: 20 kg.

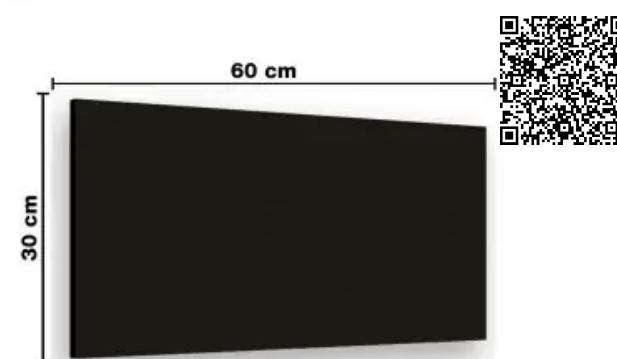

Materiales	MDP + ABS
Presentación	Pack Individual
Embalaje	Caja de 6 unidades

KIT REPISA NOGAL MDF – 60X30X1.5 / KPC60X30X1.5UV

Código 12023

Diseño discreto con acabado UV.
Soportes en ABS de alta resistencia.
Capacidad de carga: 20 kg.

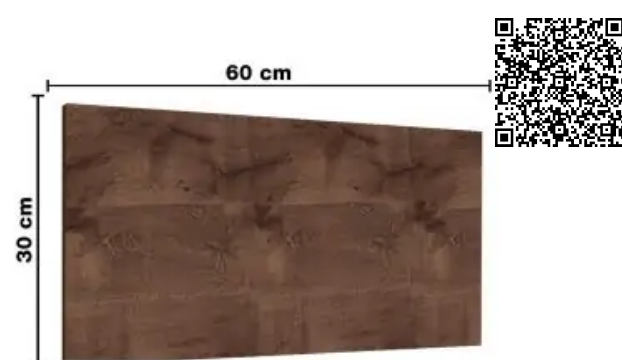

Materiales	MDP + ABS
Presentación	Pack Individual
Embalaje	Caja de 6 unidades

KIT REPISA BLANCO MDF – 90X30X1.5 / KPB90X30X1,5UV

Código 12020

Diseño discreto con acabado UV.
Soportes en ABS de alta resistencia.
Capacidad de carga: 20 kg.

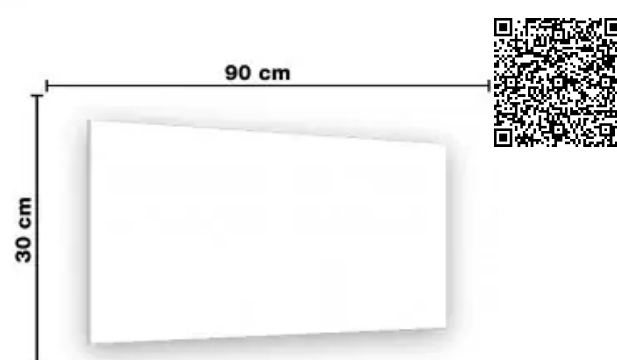

Materiales	MDP + ABS
Presentación	Pack Individual
Embalaje	Caja de 6 unidades

KIT REPISA NEGRO MDF – 90X30X1.5 / KPP90X30X1,5UV

Código 12022

Diseño discreto con acabado UV.
Soportes en ABS de alta resistencia.
Capacidad de carga: 20 kg.

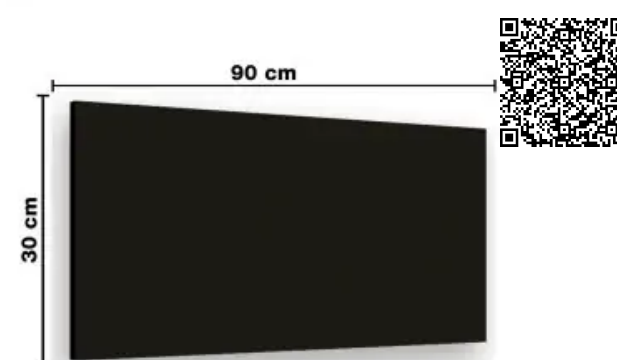



Materiales	MDP + ABS
Presentación	Pack Individual
Embalaje	Caja de 6 unidades



KIT REPISA NOGAL MDF - 90X30X1.5 / KPC90X30X1,5UV

Código 12024

Diseño discreto con acabado UV.
Soportes en ABS de alta resistencia.
Capacidad de carga: 20 kg.

 Materiales	MDP + ABS
 Presentación	Pack Individual
 Embalaje	Caja de 6 unidades

PULPO ELASTICO - 1 METRO / GANCHO DOBLE

Código 092061

Ultra-resistente! Extremos redondeados para evitar arañazos. EL gancho inverso proporciona mas espacio al sujetar.



Materiales	Cabezal de acero
Presentación	Pack individual
Embalaje	Caja de 24 unidades

PULPO ELASTICO - 1.5 METROS / GANCHO DOBLE

Código 092063

Ultra-resistente! Extremos redondeados para evitar arañazos. EL gancho inverso proporciona mas espacio al sujetar.



Materiales	Cabezal de acero
Presentación	Pack individual
Embalaje	Caja de 12 unidades

CINTA AJUSTABLE CON MALACATE - 4.5 METROS

Código 23020

RECOMENDADO PARA UTILITARIOS
Ancho: 1 Pulgada / Soporta Hasta 200kg
Producido en material 100% poliéster



Materiales	Acero Bicromatizado
Presentación	Blister
Embalaje	Caja de 12 unidades

CINTA AJUSTABLE CON MALACATE - 8 METROS

Código 23022

RECOMENDADO PARA CAMIONES
Ancho: 3 Pulgada / Soporta Hasta 5000kg
Producido en material 100% poliéster



Materiales	Acero Bicromatizado
Presentación	Blister
Embalaje	Caja de 12 unidades

D - TAPE / CINTA REPARA FUGAS BLANCA

Código 4300034

Sella y repara. Resistente al agua.
Ancho 100 mm.. – Longitud 1,5 metros.



Materiales	PVC + adhesivo termofusible
Presentación	Pack Individual
Embalaje	Cajón de 36 unidades

D - TAPE / CINTA REPARA FUGAS TRANSPARENTE

Código 4300036

Sella y repara. Resistente al agua.
Ancho 100 mm.. – Longitud 1,5 metros.



Materiales	PVC + adhesivo termofusible
Presentación	Pack Individual
Embalaje	Cajón de 36 unidades

D - TAPE / CINTA REPARA FUGAS NEGRA

Código 4300031

Sella y repara. Resistente al agua.
Ancho 100 mm.. – Longitud 1,5 metros.



Materiales	PVC + adhesivo termofusible
Presentación	Pack Individual
Embalaje	Cajón de 36 unidades

D - TAPE / CINTA AUTOFUSION TERMOCONTRAIBLE NEGRA

Código 4300044

Aislamiento eléctrico de 600 V a 69 KV.
Longitud: 10 mts. / Ancho 19 mm..



Materiales	EPR / Etileno Propileno
Presentación	Pack Individual
Embalaje	Caja de 32 unidades

D - TAPE / CINTA DOBLE FAZ TRANSPARENTE ULTRA DELGADA

Código 4300230

Cuerpo ultradelgado y manuable.
Longitud: 50 mts. / Ancho 12 mm..



Materiales	Caucho sintético + PET
Presentación	Pack Individual
Embalaje	Caja de 72 unidades

D - TAPE / CINTA DOBLE FAZ FOAM BLANCA

Código 4300225

Cuervo flexible y manipulable.
Longitud: 10 mts. / Ancho 18 mm..



Materiales	Polietileno / PE
Presentación	Pack Individual
Embalaje	Caja de 72 unidades

D - TAPE / CINTA AISLADORA PROFESIONAL 20YDS

Código 4300101

HIGH ADHESION – 0.13mmx19mmx20yds
Envoltura aislante autoadhesiva para cables y alambres de bajo voltaje.



Materiales	PVC plastificado
Presentación	Tubo 10 unidades
Embalaje	Caja de 500 unidades

D - TAPE / CINTA PARA ENMASCARAR – 18MMX30YDS

Código 4300003

CINTA DE PAPEL / MASKING TAPE 18MM
Buena adhesión y manipulación.



Materiales	Papel autoadhesivo
Presentación	Tubo de 18 unidades
Embalaje	Caja de 216 unidades

D - TAPE / CINTA PARA ENMASCARAR – 24MMX30YDS

Código 4300004

CINTA DE PAPEL / MASKING TAPE 24MM
Buena adhesión y manipulación.



Materiales	Papel autoadhesivo
Presentación	Tubo de 12 unidades
Embalaje	Caja de 144 unidades

D - TAPE / CINTA PARA ENMASCARAR – 36MMX30YDS

Código 4300005

CINTA DE PAPEL / MASKING TAPE 36MM
Buena adhesión y manipulación.



Materiales	Papel autoadhesivo
Presentación	Tubo de 9 unidades
Embalaje	Caja de 108 unidades

D - TAPE / CINTA PARA ENMASCARAR – 48MMX30YDS

Código 4300006

CINTA DE PAPEL / MASKING TAPE 48MM
Buena adhesión y manipulación.



Materiales	Papel autoadhesivo
Presentación	Tubo de 6 unidades
Embalaje	Caja de 72 unidades

D - TAPE CINTA DE EMPAQUE TRANSPARENTE – 100M

Código 20199T

Longitud: 100 metros / Ancho: 48 mm
Espesor: 45 micras / Elongación = 85 %



Materiales	Polipropileno
Presentación	Tubo de 6 unidades
Embalaje	Caja de 120 unidades

D - TAPE / CINTA REPARA LONAS VERDE

Código 4300037

TARPAULIN REPAIR TAPE

Ancho 120 mm. / Longitud 20 metros.

Excelente resistencia y calidad.

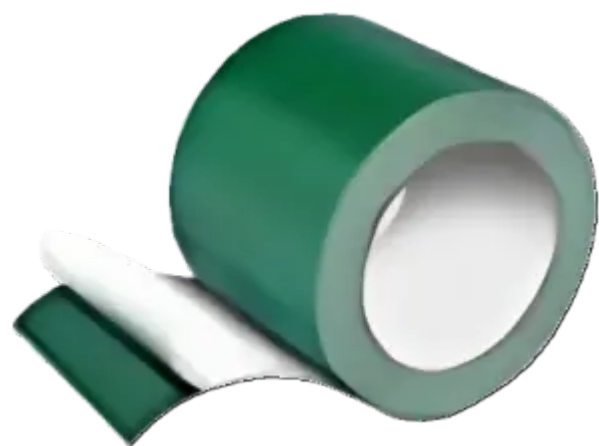

Materiales	LONA + TPU
Presentación	Pack Individual
Embalaje	Caja de 4 unidades

D - TAPE / CINTA REPARA LONAS AZUL

Código 4300038

TARPAULIN REPAIR TAPE

Ancho 120 mm. / Longitud 20 metros.

Excelente resistencia y calidad.

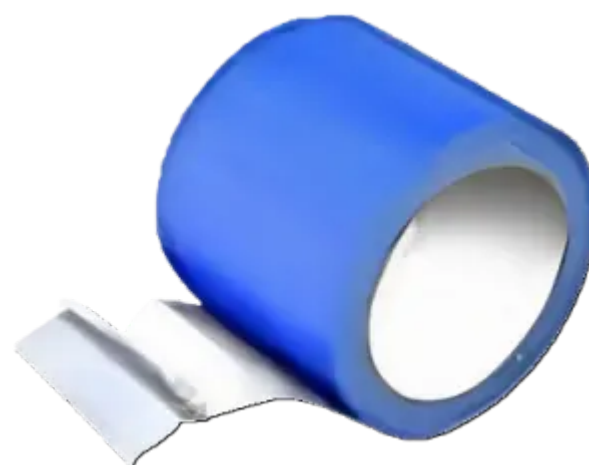

Materiales	LONA + TPU
Presentación	Pack Individual
Embalaje	Caja de 4 unidades

D - TAPE / CINTA REPARA MOSQUITERO GRIS

Código 4300040

Window Sreen Repair Tape

Ancho 50 mm. / Longitud 2 metros.

Resistencia a los rayos U.V.



Materiales	Fibra de vidrio
Presentación	Pack Individual
Embalaje	Caja de 24 unidades

D - TAPE / CINTA REPARA MOSQUITERO NEGRA

Código 4300039

Window Sreen Repair Tape

Ancho 50 mm. / Longitud 2 metros.

Resistencia a los rayos U.V.



Materiales	Fibra de vidrio
Presentación	Pack Individual
Embalaje	Caja de 24 unidades

EDISON LAMPARA PERA CON FILAMENTO LED VINTAGE AMBAR-8W/CALIDA

Código 65708

LUZ CLARA – 8W / MODELO ST64 (E27)
Color: Ámbar con 8 Filamentos LED
Tamaño: Ø 65 x 140 mm



Materiales	Vidrio + Aluminio
Presentación	Caja Individual
Embalaje	Cajón de 24 unidades

EDISON LAMPARA OVAL CON FILAMENTO LED VINTAGE AMBAR-4W/CALIDA

Código 2105588A

LUZ CLARA – 4W / MODELO T45 (E27)
Color: Ámbar con 4 Filamentos LED
Tamaño: Ø 45 x 110 mm



Materiales	Vidrio + Aluminio
Presentación	Caja Individual
Embalaje	Cajón de 24 unidades

EDISON LAMPARA PERA CON FILAMENTO LED VINTAGE AMBAR-4W/CALIDA

Código 2105586A

LUZ CLARA – 4W / MODELO ST64 (E27)
Color: Ámbar con 4 Filamentos LED
Tamaño: Ø 65 x 140 mm

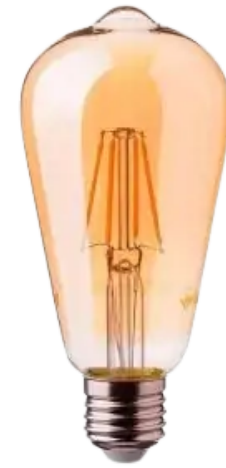

Materiales	Vidrio + Aluminio
Presentación	Caja Individual
Embalaje	Cajón de 24 unidades

EDISON LAMPARA G95 CON FILAMENTO LED VINTAGE AMBAR-8W/CALIDA

Código 65808

LUZ CLARA – 8W / MODELO G95 (E27)
Color: Ámbar con 8 Filamentos LED
Tamaño: Ø 95 x 135 mm



Materiales	Vidrio + Aluminio
Presentación	Caja Individual
Embalaje	Cajón de 24 unidades

EDISON LAMPARA PERA CON FILAMENTO LED VINTAGE TRANSPARENTE-4W/CALIDA

Código 2105586T

LUZ CLARA – 4W / MODELO ST64 (E27)
Color: Transparente con 4 Filamentos LED
Tamaño: Ø 65 x 140 mm



Materiales	Vidrio + Aluminio
Presentación	Caja Individual
Embalaje	Cajón de 24 unidades

EDISON LAMPARA G80 CON FILAMENTO LED VINTAGE AMBAR-4W/CALIDA

Código 2105589A

LUZ CLARA – 4W / MODELO G80 (E27)
Color: Ámbar con 4 Filamentos LED
Tamaño: Ø 80 x 128 mm



Materiales	Vidrio + Aluminio
Presentación	Caja Individual
Embalaje	Cajón de 24 unidades

EDISON LAMPARA G95 CON FILAMENTO LED VINTAGE TRANSPARENTE - 8W/CALIDA

Código 2105863T

LUZ CLARA - 8W / MODELO G95 (E27)

Color: Transparente con 8 Filamentos LED

Tamaño: \varnothing 95 x 135 mm



Materiales

Vidrio + Aluminio

Presentación

Caja Individual

Embalaje

Cajón de 24 unidades

LAMPARA E14 INCANDESCENTE TRANSPARENTE - 25W/CLARA

Código 2687

Lámpara Incandescente.

E14 - 25W - 220V

Tamaño: 25 x 0,3 x 56 mm.



Materiales

Vidrio Templado

Presentación

Pack Individual

Embalaje

Caja de 25 unidades



EDISON LAMPARA G95 CON FILAMENTO LED VINTAGE AMBAR - 4W/CALIDA

Código 2105590A

LUZ CLARA - 4W / MODELO G95 (E27)

Color: Ámbar con 8 Filamentos LED

Tamaño: \varnothing 95 x 128 mm

Materiales

Vidrio + Aluminio

Presentación

Caja Individual

Embalaje

Cajón de 24 unidades

UNON50 / EPOXY UNO NEGRO - 50 GR

Código 2125443

Resistencia a la compresión de 700 Kg.
Soporta temperaturas de 600°C.
Contiene kit de reparación



Materiales	Pasta Bi-Componente
Presentación	Caja para colgar 50 gr.
Embalaje	Caja de 12 unidades

UNON98 / EPOXY UNO NEGRO - 100 GR

Código 2120443

Resistencia a la compresión de 700 kg.
Soporta temperaturas de 600°C.
Contiene kit de reparación



Materiales	Pasta Bi-Componente
Presentación	Caja para colgar 100 gr.
Embalaje	Caja de 12 unidades

UNOAL98 / EPOXY UNO ALUMINIO - 100 GR

Código 2120337

Resistencia a la compresión de 1200 kg.
Soporta temperaturas de 600°C.
Contiene kit de reparación.



Materiales	Pasta Bi-Componente
Presentación	Caja para colgar 100 gr.
Embalaje	Caja de 12 unidades

UNOC40 / EPOXY UNO TRANSPARENTE - 50 GR

Código 2120429

Resistencia a la compresión de 400 kg.
Soporta temperaturas de 400°C.
Contiene kit de reparación.



Materiales	Pasta Bi-Componente
Presentación	Caja para colgar 50 gr.
Embalaje	Caja de 12 unidades

UNOM98 / EPOXY UNO MARINE - 100 GR

Código 2120405

Resistencia a la compresión de 1200 kg.
Soporta temperaturas de 600°C.
Contiene kit de reparación.



Materiales	Pasta Bi-Componente
Presentación	Caja para colgar 100 gr.
Embalaje	Caja de 12 unidades

UNOB98 / EPOXY UNO BLANCO - 100 GR

Código 2120436

Resistencia a la compresión de 700 kg.
Soporta temperaturas de 700°C.
Contiene kit de reparación.



Materiales	Pasta Bi-Componente
Presentación	Caja para colgar 100 gr.
Embalaje	Caja de 12 unidades

UNOA98 / EPOXY UNO ACERO - 100 GR

Código 2120412

Resistencia a la compresión de 700 kg.
Soporta temperaturas de 600°C.
Contiene kit de reparación.



Materiales	Pasta Bi-Componente
Presentación	Caja para colgar 100 gr.
Embalaje	Caja de 12 unidades

UNOA50 / EPOXY UNO ACERO - 50 GR

Código 2125421

Resistencia a la compresión de 700 kg.
Soporta temperaturas de 600°C.
Contiene kit de reparación.



Materiales	Pasta Bi-Componente
Presentación	Caja para colgar 50 gr.
Embalaje	Caja de 12 unidades

UNOCO98 / EPOXY UNO COBRE - 100 GR

Código 2120320

Resistencia a la compresión de 400 kg.
Soporta temperaturas de 400°C.
Contiene kit de reparación.



Materiales	Pasta Bi-Componente
Presentación	Caja para colgar 100 gr.
Embalaje	Caja de 12 unidades

UNOIG98 / EPOXY UNO INDUSTRIAL - 100 GR

Código 2120344

Resistencia a la compresión de 500 kg.
Soporta temperaturas de 300°C.
Contiene kit de reparación.



Materiales	Pasta Bi-Componente
Presentación	Caja para colgar 100 gr.
Embalaje	Caja de 12 unidades



GUANTE DE ALGODON CON PUNTOS EN PVC - BLANCO

Código 11001

Guante 100% de algodón elastizado, color BLANCO.

Palma y dedos con puntos de PVC anti derrape, color NEGRO.



 Materiales	Algodón + PVC
 Presentación	Pack Individual
 Embalaje	Caja de 36 unidades



GUANTE DE ALGODON CON PUNTO PVC - DOBLE TRAMA

Código 11002

Guante 100% algodón (extra-grueso) doble hilo, color AZUL.

Palma y dedos con extra de puntos de PVC anti derrape, color AZUL.



 Materiales	Algodón + PVC
 Presentación	Pack Individual
 Embalaje	Caja de 36 unidades



GUANTE DE ALGODON Y POLIESTER ANTICORTE - GRADO 5

Código 11011

Algodón + Poliéster, multi trama, punto extra cerrado, color GRIS.

Palma y dedos con cobertura Nitrilo (N5), NEGRO.



 Materiales	Algodón/Poliéster + Nitrilo
 Presentación	Pack Individual
 Embalaje	Caja de 36 unidades



GUANTE DE DESCARNE REFORZADO - CUERO Y LONA

Código 11009

Guante de cuero con puño abierto doble para mayor confort.

Doble capa de cuero extra en palma, pulgar e índice.



 Materiales	Cuero + Lona
 Presentación	Pack Individual
 Embalaje	Caja de 24 unidades



GUANTE DE ALGODON NITRILO TOTAL - PUÑO ABIERTO

Código 11008

Interior 100% algodón, puño de lona, color BLANCO.

Cobertura de la mano con triple capa de nitrilo, color AZUL



 Materiales	Algodón + Lona + Nitrilo
 Presentación	Pack Individual
 Embalaje	Caja de 12 unidades

GUANTE DE TEJIDO FLEX COBERTURA DE NITRILO - NEGRO

Código 11004

Poliéster elástico con puño doble trama, color NEGRO.

Palma y dedos con doble cobertura de nitrilo, color NEGRO.



 Materiales	Poliéster + Nitrilo
 Presentación	Pack Individual
 Embalaje	Caja de 24 unidades

GUANTE DE TEJIDO FLEX COBERTURA DE NITRILO - ROJO

Código 11005

Poliéster elástico con puño triple trama, color ROJO.
Palma y dedos con doble cobertura de nitrilo, color NEGRO.



Materiales	Poliéster + Nitrilo
Presentación	Pack Individual
Embalaje	Caja de 24 unidades

GUANTE DE ALGODON NITRILO TOTAL - PUÑO ELASTICO

Código 11007

Interior y puño 100% algodón, color BLANCO.
Cobertura de la mano con triple capa de nitrilo, color AZUL



Materiales	Algodón + Nitrilo
Presentación	Pack Individual
Embalaje	Caja de 12 unidades

GUANTE DE NITRILO 100% - PUÑO LARGO

Código 11012

Reutilizable, con una inigualable resistencia, color VERDE.
Puño largo para mayor protección del antebrazo, ANTIALÉRGICOS.



Materiales	Nitrilo
Presentación	Pack Individual
Embalaje	Caja de 24 unidades

GUANTE DE POLIESTER CON COBERTURA LATEX RUGOSO - NARANJA

Código 11006

Poliéster elastizado de puño elástico doble, color NARANJA.
Palma y dedos con extra cobertura Látex rugoso, color GRIS.



Materiales	Poliéster 10G + Nitrilo
Presentación	Pack Individual
Embalaje	Caja de 24 unidades

GUANTE DE POLIESTER CON COBERTURA DE NITRILO - BLANCO

Código 23001

Poliéster elástico de puño elastizado, color BLANCO.
Palma y dedos con cobertura nitrilo, color AZUL.



Materiales	Poliéster + Nitrilo
Presentación	Pack Individual
Embalaje	Caja de 24 unidades

JOV SL1004 FICHA HEMBRA MODULAR CON TIERRA 10A/250V

Código 153

MODELO: SL1004

Disponible en Blanco.



Materiales Plástico pre-moldeado

Presentación Pack para colgar

Embalaje Fundas de 20 unidades

JOV SL1002 FICHA MACHO MODULAR CON TIERRA 10A/250V

Código 102

MODELO: SL1002

Disponible en Blanco.



Materiales Plástico pre-moldeado

Presentación Pack para colgar

Embalaje Fundas de 20 unidades

JOV DPK-01 FICHA MACHO SHUCKO LATERAL 16A/250V

Código 104

MODELO: DPK-01

Disponible en Blanco.



Materiales Plástico pre-moldeado

Presentación Pack para colgar

Embalaje Fundas de 12 unidades

JOV SL1015 FICHA HEMBRA SCHUKO CON MODULAR 16A/250V

Código 105

MODELO: SL1015 (2P+T)

Disponible en Blanco.



Materiales Plástico pre-moldeado

Presentación Pack para colgar

Embalaje Fundas de 20 unidades

JOV-SL1203 TOMA EXTERIOR 1 SCHUKO 10A/250V

Código 152

MODELO: SL1205

Disponible en Blanco.



Materiales Plástico pre-moldeado

Presentación Pack para colgar

Embalaje Fundas de 20 unidades

JOV SL1206 INTERRUPTOR UNIPOLAR 2A/250V

Código 154

MODELO: SL1201

Disponible en Blanco.



Materiales Plástico pre-moldeado

Presentación Pack para colgar

Embalaje Fundas de 20 unidades

JOV-SLI201 TOMA EXTERIOR 1 MODULAR 10A/250V

Código 151

MODELO: SLI201

Disponible en Blanco.



Materiales	Plástico pre-moldeado
Presentación	Pack para colgar
Embalaje	Fundas de 12 unidades

JOV-SLI205 TOMA EXTERIOR 1 UNIVERSAL 10A/250V

Código 165

MODELO: SLI205

Disponible en Blanco.



Materiales	Plástico pre-moldeado
Presentación	Pack para colgar
Embalaje	Fundas de 20 unidades

JOV-SLI048 ADAPTADOR 3 MODULARES A MODULAR CON LLAVE 10A/1500W

Código 108

MODELO: SLI048 – 250V

ADAPTADOR CON INTERRUPTOR ILUMINADO



Materiales	Plástico pre-moldeado
Presentación	Pack para colgar
Embalaje	Funda de 20 unidades

JOV-SLI046 ADAPTADOR 1 SCHUKO 2 MODULARES A MODULAR 180° CON LLAVE

Código 148

MODELO: SLI046- Con Interruptor
1 SCHUKO + 2 MODULAR

Salida modular con Rotación 180°



Materiales	Plástico pre-moldeado
Presentación	Blíster para colgar
Embalaje	Caja de 12 unidades

JOV-SLI047 ADAPTADOR 1 SCHUKO 2 MODULARES + 2 USB A MODULAR 180° CON LLAVE

Código 147

MODELO: SLI047- Con Interruptor
1 SCHUKO + 2 MODULAR + 2 USB

Salida modular con Rotación 180°



Materiales	Plástico pre-moldeado
Presentación	Blíster para colgar
Embalaje	Caja de 12 unidades

JOV-SLI012A ADAPTADOR 4 MODULARES LATERALES A MODULAR 10A/1500W

Código 107

MODELO: SLI012A

Disponible en Blanco.



Materiales	Plástico pre-moldeado
Presentación	Pack para colgar
Embalaje	Fundas de 12 unidades

JOV QZ36-6 ADAPTADOR UNIVERSAL A ESTANDARD 16A/250V

Código 132

MODELO: QZ36-6

Disponible en Marfil.



Materiales Plástico pre-moldeado

Presentación Pack para colgar

Embalaje Fundas de 20 unidades

JOV-SL1006 ADAPTADOR 1 SCHUKO Y MODULAR A MODULAR 10A/1500W

Código 106

MODELO: SL1006

Disponible en Blanco.



Materiales Plástico pre-moldeado

Presentación Pack para colgar

Embalaje Fundas de 12 unidades

JOV-SL2306 ZAPATILLA 6 TOMAS MODULAR - SIN CABLE- 10A/2500W

Código 168

MODELO: SL2306

Disponible en Blanco.



Materiales Plástico pre-moldeado

Presentación Pack para colgar

Embalaje Caja de 12 unidades

JOV-SL2204 3M ZAPATILLA 4 TOMAS MODULAR 10A/2500W

Código 166

MODELO: SL2204 3M

Disponible en Blanco.



Materiales Plástico pre-moldeado

Presentación Pack para colgar

Embalaje Caja de 12 unidades

JOV-203077 3M ZAPATILLA 3 TOMAS SCHUKO 6 MODULAR CON LLAVE 10A/2500W

Código 167

MODELO: 203077-3M

Alargue 9 Tomas con Interruptor.



Materiales Plástico pre-moldeado

Presentación Pack para colgar

Embalaje Caja de 12 unidades

JOV-203080 1.8M ZAPATILLA 4 TOMAS SCHUKO 4 MODULAR CON LLAVE + DISYUNTOR

Código 169

MODELO: 203080 - 1.8M

Alargue 8 Tomas con Interruptor y disyuntor.

Disponible en Gris.



Materiales Plástico pre-moldeado

Presentación Pack para colgar

Embalaje Caja de 4 unidades

TIMER ELECTRONICO DIGITAL SHUCKO A SHUCKO 230V-50HZ

Código 101

Modelo: TS1007-G

Pantalla con LCD.

Programación diaria y semanal.



Materiales Pantalla LCD + PVC

Presentación Blíster para colgar

Embalaje Caja de 4 unidades

TIMER ELECTRONICO DIGITAL MODULAR A MODULAR 220/240V-50HZ

Código 99

Modelo: TS1007-I

Pantalla con LCD.

Programación diaria y semanal.



Materiales Pantalla LCD + PVC

Presentación Blíster para colgar

Embalaje Caja de 4 unidades

JOV-7952 LINTERNA FLASHLIGHT 1 LED / 3W

Código 7952

No incluye Pilas – 1 LED 3W

Largo 145 mm – Diámetro 39.5 mm.



Materiales Aluminio Negro

Presentación Blíster para colgar

Embalaje Caja de 6 unidades

KIT DE PORTALAMPARA COLGANTE NEGRO / PERLA

Código 21610

MODELO: PERLA: Rosca E27.

Cubre zócalo PVC (negro).

1,10 m de cable forrado.



Materiales Plástico pre-moldeado

Presentación Pack Individual

Embalaje Fundas de 25 unidades

KIT DE PORTALAMPARA COLGANTE DORADO / ANTICUARIO

Código 21635

MODELO: ANTICUARIO: Rosca E27.

Cubre zócalo Latón (oro).

1,10 m de cable forrado.



Materiales Plástico + Latón

Presentación Pack Individual

Embalaje Fundas de 25 unidades

JOV SVA-1012 CABLE 3RCA TO 3RCA / 1.8 M

Código 1012

O.D.: 2,6 mm. x 5.2 mm.

Cable: 1,8 metros



Materiales Plástico + Acero

Presentación Pack Individual para colgar

Embalaje Fundas de 20 unidades

JOV SVA-0202 CABLE 2RCA TO 2RCA / 1.8 M

Código 202

O.D.: 2,6 mm. x 5.2 mm.

Cable: 1,8 metros



Materiales	Plástico + Acero
Presentación	Pack Individual para colgar
Embalaje	Fundas de 20 unidades

GRAMPA REDONDA N°4 X 100 UNIDADES

Código 110

BOLSA DE 100 UNIDADES

Provista con clavo de acero



Materiales	Plástico + Acero
Presentación	Pack x 100
Embalaje	Caja de 25 x 100

GRAMPA REDONDA N°5 X 100 UNIDADES

Código 112

BOLSA DE 100 UNIDADES

Provista con clavo de acero



Materiales	Plástico + Acero
Presentación	Pack x 100
Embalaje	Caja de 25 x 100

GRAMPA REDONDA N°6 X 100 UNIDADES

Código 114

BOLSA DE 100 UNIDADES

Provista con clavo de acero



Materiales	Plástico + Acero
Presentación	Pack x 100
Embalaje	Caja de 25 x 100

GRAMPA REDONDA N°7 X 100 UNIDADES

Código 116

BOLSA DE 100 UNIDADES

Provista con clavo de acero



Materiales	Plástico + Acero
Presentación	Pack x 100
Embalaje	Caja de 25 x 100

GRAMPA REDONDA N°8 X 100 UNIDADES

Código 118

BOLSA DE 100 UNIDADES

Provista con clavo de acero



Materiales	Plástico + Acero
Presentación	Pack x 100
Embalaje	Caja de 25 x 100

GRAMPA REDONDA N°9 X 100 UNIDADES

Código 120

BOLSA DE 100 UNIDADES
Provista con clavo de acero



Materiales Plástico + Acero

Presentación Pack x 100

Embalaje Caja de 25 x 100

GRAMPA REDONDA N°10 X 100 UNIDADES

Código 122

BOLSA DE 100 UNIDADES
Provista con clavo de acero



Materiales Plástico + Acero

Presentación Pack x 100

Embalaje Caja de 25 x 100

GRAMPA REDONDA N°12 X 100 UNIDADES

Código 124

BOLSA DE 100 UNIDADES
Provista con clavo de acero



Materiales Plástico + Acero

Presentación Pack x 100

Embalaje Caja de 25 x 100

GRAMPA REDONDA N°14 X 100 UNIDADES

Código 126

BOLSA DE 100 UNIDADES
Provista con clavo de acero



Materiales Plástico + Acero

Presentación Pack x 100

Embalaje Caja de 25 x 100

GRAMPA REDONDA N°16 X 100 UNIDADES

Código 128

BOLSA DE 100 UNIDADES
Provista con clavo de acero



Materiales Plástico + Acero

Presentación Pack x 100

Embalaje Caja de 25 x 100

GRAMPA REDONDA N°20 X 100 UNIDADES

Código 130

BOLSA DE 100 UNIDADES
Provista con clavo de acero



Materiales Plástico + Acero

Presentación Pack x 100

Embalaje Caja de 25 x 100

GRAMPA CHATA Nº4 X 100 UNIDADES

Código 111

BOLSA DE 100 UNIDADES
Provista con clavo de acero



 Materiales	Plástico + Acero
 Presentación	Pack x 100
 Embalaje	Caja de 25 unidades

GRAMPA CHATA Nº5 X 100 UNIDADES

Código 113

BOLSA DE 100 UNIDADES
Provista con clavo de acero





 Materiales	Plástico + Acero
 Presentación	Pack x 100
 Embalaje	Caja de 25 unidades

GRAMPA CHATA Nº6 X 100 UNIDADES

Código 115

BOLSA DE 100 UNIDADES
Provista con clavo de acero



 Materiales	Plástico + Acero
 Presentación	Pack x 100
 Embalaje	Caja de 25 unidades

GRAMPA CHATA Nº7 X 100 UNIDADES

Código 117

BOLSA DE 100 UNIDADES
Provista con clavo de acero



 Materiales	Plástico + Acero
 Presentación	Pack x 100
 Embalaje	Caja de 25 unidades

GRAMPA CHATA Nº8 X 100 UNIDADES

Código 119

BOLSA DE 100 UNIDADES
Provista con clavo de acero





 Materiales	Plástico + Acero
 Presentación	Pack x 100
 Embalaje	Caja de 25 unidades

GRAMPA CHATA Nº9 X 100 UNIDADES

Código 121

BOLSA DE 100 UNIDADES
Provista con clavo de acero



 Materiales	Plástico + Acero
 Presentación	Pack x 100
 Embalaje	Caja de 25 unidades

GRAMPA CHATA Nº10 X 100 UNIDADES

Código 123

BOLSA DE 100 UNIDADES
Provista con clavo de acero



Materiales	Plástico + Acero
Presentación	Pack x 100
Embalaje	Caja de 25 unidades

GRAMPA CHATA Nº12 X 100 UNIDADES

Código 125

BOLSA DE 100 UNIDADES
Provista con clavo de acero



Materiales	Plástico + Acero
Presentación	Pack x 100
Embalaje	Caja de 25 unidades

GRAMPA CHATA Nº14 X 100 UNIDADES

Código 127

BOLSA DE 100 UNIDADES
Provista con clavo de acero



Materiales	Plástico + Acero
Presentación	Pack x 100
Embalaje	Caja de 25 unidades

GRAMPA CHATA Nº16 X 100 UNIDADES

Código 129

BOLSA DE 100 UNIDADES
Provista con clavo de acero



Materiales	Plástico + Acero
Presentación	Pack x 100
Embalaje	Caja de 25 unidades

GRAMPA CHATA Nº20 X 100 UNIDADES

Código 131

BOLSA DE 100 UNIDADES
Provista con clavo de acero



Materiales	Plástico + Acero
Presentación	Pack x 100
Embalaje	Caja de 25 unidades

REGLETA MULTIPLE - 4 MM / 3 AMPERES - BLANCA

Código 173

4 MM / 3 AMPERES
Punteros de bronce.



Materiales	Plástico + Bronce
Presentación	Pack x 10
Embalaje	Caja de 100 unidades

REGLETA MULTIPLE - 6 MM / 6 AMPERES - BLANCA

Código 176

6 MM / 6 AMPERES
Punteros de bronce.



Materiales	Plástico + Bronce
Presentación	Pack x 10
Embalaje	Caja de 100 unidades

REGLETA MULTIPLE - 16 MM / 30 AMPERES - BLANCA

Código 177

16 MM / 30 AMPERES
Punteros de bronce.



Materiales	Plástico + Bronce
Presentación	Pack x 10
Embalaje	Caja de 100 unidades

REGLETA MULTIPLE - 25 MM / 60 AMPERES - BLANCA

Código 100

25 MM / 60 AMPERES
Punteros de bronce.



Materiales	Plástico + Bronce
Presentación	Pack x 10
Embalaje	Caja de 100 unidades

REGLETA MULTIPLE - 40 MM / 100 AMPERES - BLANCA

Código 179

40 MM / 100 AMPERES
Punteros de bronce.



Materiales	Plástico + Bronce
Presentación	Pack x 10
Embalaje	Caja de 100 unidades

PRECINTO 2.5X100 MM - TRANSPARENTE - 100 UNIDADES

Código 981

Medidas: 2,5 mm. x 100 mm.
Resistentes de cremallera de alta.



Materiales	Plástico Transparente
Presentación	Pack x 100 unidades
Embalaje	Caja de 25 pack

PRECINTO 2.5X150 MM - TRANSPARENTE - 100 UNIDADES

Código 983

Medidas: 2,5 mm. x 150 mm.
Resistentes de cremallera de alta.



Materiales	Plástico Transparente
Presentación	Pack x 100 unidades
Embalaje	Caja de 25 pack

PRECINTO 3.6X200 MM - TRANSPARENTE - 100 UNIDADES

Código 987

Medidas: 3,6 mm. x 200 mm.
Resistentes de cremallera de alta.



Materiales	Plástico Transparente
Presentación	Pack x 100 unidades
Embalaje	Caja de 25 pack

PRECINTO 3.6X300 MM - TRANSPARENTE - 100 UNIDADES

Código 9811

Medidas: 3,6 mm. x 300 mm.
Resistentes de cremallera de alta.



Materiales	Plástico Transparente
Presentación	Pack x 100 unidades
Embalaje	Caja de 25 pack

PRECINTO 3.6X370 MM - TRANSPARENTE - 100 UNIDADES

Código 9813

Medidas: 3,6 mm. x 370 mm.
Resistentes de cremallera de alta.



Materiales	Plástico Transparente
Presentación	Pack x 100 unidades
Embalaje	Caja de 25 pack

PRECINTO 4.8X200 MM - TRANSPARENTE - 100 UNIDADES

Código 9815

Medidas: 4,8 mm. x 200 mm.
Resistentes de cremallera de alta.



Materiales	Plástico Transparente
Presentación	Pack x 100 unidades
Embalaje	Caja de 25 pack

PRECINTO 4.8X300 MM - TRANSPARENTE - 100 UNIDADES

Código 9817

Medidas: 4,8 mm. x 300 mm.
Resistentes de cremallera de alta.



Materiales	Plástico Transparente
Presentación	Pack x 100 unidades
Embalaje	Caja de 25 pack

PRECINTO 4.8X450 MM - TRANSPARENTE - 100 UNIDADES

Código 9821

Medidas: 4,8 mm. x 450 mm.
Resistentes de cremallera de alta.



Materiales	Plástico Transparente
Presentación	Pack x 100 unidades
Embalaje	Caja de 25 pack

PRECINTO 2.5X100 MM – NEGRO – 100 UNIDADES**Código 982**

Medidas: 2,5 mm. x 100 mm.

Resistentes de cremallera de alta.

**Materiales**

Plástico Negro

Presentación

Pack x 100 unidades

Embalaje

Caja de 25 pack

PRECINTO 2.5X150 MM – NEGRO – 100 UNIDADES**Código 984**

Medidas: 2,5 mm. x 150 mm.

Resistentes de cremallera de alta.

**Materiales**

Plástico Negro

Presentación

Pack x 100 unidades

Embalaje

Caja de 25 pack

**PRECINTO 2.5X200 MM – NEGRO – 100 UNIDADES****Código 986**

Medidas: 2,5 mm. x 200 mm.

Resistentes de cremallera de alta.

Materiales

Plástico Negro

Presentación

Pack x 100 unidades

Embalaje

Caja de 25 pack



PAÑO GIGANTE DE MICROFIBRA AZUL - 50X55

Código 93055

Multipropósito de uso interior y exterior.
Medida: 55 x 50 cm.



Materiales	Microfibra 400GSM
Presentación	Pack para colgar
Embalaje	Fundas de 12 unidades

PAÑO GIGANTE DE MICROFIBRA VERDE - 50X55

Código 93012

Multipropósito de uso interior y exterior.
Medida: 55 x 50 cm.



Materiales	Microfibra 400GSM
Presentación	Pack para colgar
Embalaje	Fundas de 12 unidades

PAÑO GIGANTE DE MICROFIBRA ROJO - 50X55

Código 93013

Multipropósito de uso interior y exterior.
Medida: 55 x 50 cm.



Materiales	Microfibra 400GSM
Presentación	Pack para colgar
Embalaje	Fundas de 12 unidades

PAÑO DE MICROFIBRA AZUL- 32X32

Código 93056

Multipropósito de uso interior y exterior.
Medida: 32 x 32 cm.



Materiales	Microfibra 400GSM
Presentación	Pack para colgar
Embalaje	Fundas de 12 unidades

PAÑO DE MICROFIBRA VERDE - 32X32

Código 93057

Multipropósito de uso interior y exterior.
Medida: 32 x 32 cm.



Materiales	Microfibra 400GSM
Presentación	Pack para colgar
Embalaje	Fundas de 12 unidades

PAÑO DE MICROFIBRA ROJO - 32X32

Código 93058

Multipropósito de uso interior y exterior.
Medida: 32 x 32 cm.



Materiales	Microfibra 400GSM
Presentación	Pack para colgar
Embalaje	Fundas de 12 unidades

PAÑO DE MICROFIBRA 600GSM SIN RIBETES – 60X40

Código 93033

Para escurrido y secado mas rápido.
Sin ribetes – no deja marcas al secar.
Medida: 60 x 40 cm.



Materiales	Microfibra 600GSM
Presentación	Pack para colgar
Embalaje	Fundas de 12 unidades

PAÑO DE MICROFIBRA 600GSM SIN RIBETES – 100X60

Código 93036

Para escurrido y secado mas rápido.
Sin ribetes – no deja marcas al secar.
Medida: 100 x 60 cm.



Materiales	Microfibra 600GSM
Presentación	Pack Individual
Embalaje	Fundas de 6 unidades

FRANELA DE ALGODON NARANJA – 30X40

Código 93010

Ideal para superficies delicadas.
Reutilizable, de rápido secado.
Medida: 30 x 40 cm.



Materiales	Algodón virgen
Presentación	Pack para colgar
Embalaje	Fundas de 36 unidades

FRANELA AMARILLA SINTETICA TIPO BALERINA – 38X40

Código 93007

No se deforma ni pierde el color.
Resistente a la lavandina y cloro.
Medida: 38 x 40 cm.



Materiales	Vizcosa + Polipropileno + Polyester
Presentación	Pack para colgar
Embalaje	Fundas de 12 unidades

FREGON DE ALGODON BLANCO / TIPO REJILLA – 32X32

Código 93018

Elaborado con tejido «Nido de Abeja».
Lavado profundo y delicado.
Medida: 32 x 32 cm.



Materiales	Algodón + Poliéster
Presentación	Pack para colgar
Embalaje	Fundas de 24 unidades

TRAPO DE PISOS BLANCO EN ALGODON / GRANDE – 55X50

Código 93008

Elaborado con tejido «Nido de Abeja».
Super resistente y blanco.
Medida: 55 x 50 cm.





Materiales	Algodón + Poliéster
Presentación	Pack para colgar
Embalaje	Fundas de 25 unidades



TRAPO DE PISOS BLANCO EN ALGODON / GIGANTE - 55X60

Código 93009

Elaborado con tejido «Nido de Abeja».
Super resistente y blanco.
Medida: 55 x 60 cm.

 Materiales	Algodón + Poliéster
 Presentación	Pack para colgar
 Embalaje	Fundas de 25 unidades

GARAGE DOOR LUBE - LGL10 / LUBRICANTE PARA PORTONES CORREDIZOS

Código 311035

Lubricante seco corta fricción, ayuda a extender teniendo vida. No deja residuos aceitosos para recoger suciedad.



Materiales	CERFLON®
Presentación	Aerosol de 283 gr.
Embalaje	caja de 12 unidadesCc

WORKHORSE - LMP8 / LUBRICANTE MULTIPROPOSITO

Código 311036

Diseñado para trabajar rápidamente, detiene chirridos, alivia las piezas, protege contra óxido y corrosión y desplaza la humedad.



Materiales	Líquido Inflamable
Presentación	Aerosol de 226 gr.
Embalaje	caja de 12 unidades

LUBRICATING OIL - L212 / ACEITE AFLOJATODO DOBLE ACCIÓN

Código 311033

Afloje las piezas atascadas y proteja sus herramientas del óxido y el desgaste con Aceite Lubricante.



Materiales	CERFLON®
Presentación	Aerosol de 311 gr,
Embalaje	Caja de 12 unidades

CHAIN & CABLE LUB - L711 / LUBRICANTE PARA CADENAS Y CABLES

Código 311009

Formulado para permanecer en piezas de movimiento rápido, como su motocicleta, vehículo todo terreno o equipo pesado.



Materiales	CERFLON®
Presentación	Aerosol 311 gr.
Embalaje	Caja de 12 unidades

PENETRATING OIL - L104 / ACEITE PENETRANTE AFLOJATODO

Código 311037

Fórmula antiadherente penetra la corrosión y afloja los pernos y las piezas oxidadas. 100% garantizado para eliminar el óxido.



Materiales	CERFLON®
Presentación	Botella Gotero 118 ml.
Embalaje	Caja de 12 unidades

SILICONE SPRAY - M914 / LUBRICANTE EN SPRAY DE SILICONA

Código 311034

Llega donde otros lubricantes no pueden. Seguro en madera, caucho, plásticos, metales y vinilo. No mancha.



Materiales	CERFLON®
Presentación	Aerosol 325 gr.
Embalaje	Caja de 12 unidades

PURE ELEGANCE – PAPER / SPRAY PURA ELEGANCIA CON PAPIRO

Código 181011

Fragancias elegantes y duraderas.
Aplicación sobre telas y tapizados.
Frasco de vidrio de 50 ml. con spray.



 Materiales	Fragancias con licencia Francesa
 Presentación	Caja Individual
 Embalaje	Caja de 14 unidades

REED DIFFUSER / AMBIENTADOR

Código 180100

Diseño para todos los ambientes.
Con 5 difusores en madera.
Frasco elegante de vidrio de 100 ml.



 Materiales	Fragancias con licencia Francesa
 Presentación	Caja Individual
 Embalaje	Caja de 24 unidades

QUEENS / AMBIENTADOR

Código 180101

Ideal para la oficina, el hogar o regalar.
Con 4 difusores en madera.
Frasco elegante de vidrio de 100 ml.





 Materiales	Fragancias con licencia Francesa
 Presentación	Caja Individual
 Embalaje	Caja de 24 unidades

SPRAY ANTIBACTERIAL AMBER NIGTH / CLEAN SHOUT OUT

Código 181008

No deja marcas en la superficie – Antibacterial.
Diseñado para el auto y el hogar.
Envase de 200 ml. con gatillo pulverizador.





 Materiales	Fragancias + 75% alcohol
 Presentación	Botella con pulverizador de 200 ml.
 Embalaje	Caja exhibidora de 25 unidades

SPRAY ANTIBACTERIAL BLACK NOIR / CLEAN SHOUT OUT

Código 181009

No deja marcas en la superficie – Antibacterial.
Diseñado para el auto y el hogar.
Envase de 200 ml. con gatillo pulverizador.



 Materiales	Fragancias + 75% alcohol
 Presentación	Botella con pulverizador de 200 ml.
 Embalaje	Caja exhibidora de 25 unidades

FICHA MODULAR HEMBRA CON TIERRA/1235M

Código 210041

MODELO: 1235M

Disponible en Blanco.



Materiales Plástico pre-moldeado
TPE

Presentación Pack para colgar

Embalaje Caja de 24 unidades

FICHA MODULAR MACHO CON TIERRA/1293M

Código 210040

MODELO: 1293M

Movilidad para dos posiciones.

Disponible en Blanco.



Materiales Plástico pre-moldeado
TPE

Presentación Pack para colgar

Embalaje Caja de 24 unidades

FICHA SCHUKO HEMBRA CON TIERRA / ESPECIAL 2444

Código 210033

MODELO: 2444

Disponible en Blanco.



Materiales Plástico pre-moldeado

Presentación Pack para colgar

Embalaje Fundas de 12 unidades

FICHA SCHUKO MACHO CON TIERRA / ESPECIAL 2443

Código 210034

MODELO: 2443

Disponible en Blanco.



Materiales Plástico pre-moldeado

Presentación Pack para colgar

Embalaje Fundas de 12 unidades

SCHUKO HEMBRA CON TIERRA CUERPO DE GOMA/2439

Código 210036

MODELO: 2439

Disponible en Negro.



Materiales Goma + PVC

Presentación Pack para colgar

Embalaje Fundas de 12 unidades

SCHUKO MACHO CON TIERRA CUERPO DE GOMA/2438

Código 210037

MODELO: 2438

Disponible en Negro.



Materiales Goma + PVC

Presentación Pack para colgar

Embalaje Fundas de 12 unidades

INTERRUPTOR TECLA PARA PORTATILES / NEGRA 2540

Código 210069N

MODELO: 2540

Disponible en Blanco y Negro.



Materiales	Plástico pre-moldeado
Presentación	Pack para colgar
Embalaje	Caja de 36 unidades

INTERRUPTOR TECLA PARA PORTATILES / BLANCA 2540

Código 210069B

MODELO: 2540

Disponible en Blanco y Negro.



Materiales	Plástico pre-moldeado
Presentación	Pack para colgar
Embalaje	Caja de 36 unidades

TOMA EXTERIOR SCHUKO SIMPLE/2869M

Código 210058

MODELO: 2869M

Disponible en Blanco.



Materiales	Plástico pre-moldeado
Presentación	Pack para colgar
Embalaje	Fundas de 12 unidades

TOMA EXTERIOR MODULAR SIMPLE / POLARIZADO 2899M

Código 210057

MODELO: 2899M

Disponible en Blanco.



Materiales	Plástico pre-moldeado
Presentación	Pack para colgar
Embalaje	Fundas de 12 unidades

TOMA EXTERIOR 3 MODULAR SIMPLE / POLARIZADO 2830M

Código 210059

MODELO: 2830M

Disponible en Blanco.



Materiales	Plástico pre-moldeado
Presentación	Pack para colgar
Embalaje	Fundas de 12 unidades

TOMA EXTERIOR SCHUKO SIMPLE CON 2 MODULARES/2870M

Código 210060

MODELO: 2870M

Disponible en Blanco.



Materiales	Plástico pre-moldeado
Presentación	Pack para colgar
Embalaje	Fundas de 12 unidades

INTERRUPTOR EXTERIOR SIMPLE/2892G

Código 210061

MODELO: 2892G

Disponible en Blanco.



Materiales	Plástico pre-moldeado
Presentación	Pack para colgar
Embalaje	Fundas de 12 unidades

INTERRUPTOR EXTERIOR BIPOLAR/2894M

Código 210062

MODELO: 2894M

Disponible en Blanco.



Materiales	Plástico pre-moldeado
Presentación	Pack para colgar
Embalaje	Fundas de 12 unidades

CAJA ESTANCO CON TAPA / TOMA SCHUKO/2882M

Código 210063

MODELO: 2882M – Estanco IP 54.

Disponible en blanco marfil.

Cierre Hermético con clip seguro.



Materiales	Plástico pre-moldeado
Presentación	Pack para colgar
Embalaje	Caja de 12 unidades

ALARGUE 3 METROS 3 TOMAS / SCHUKO / 2 MODULAR /2830S

Código 210020

MODELO: 2830S – Polarizado.

Conexión blindada.

Largo: 3 metros.



Materiales	Plástico pre-moldeado
Presentación	Pack para colgar
Embalaje	Caja de 12 unidades

ALARGUE 3 METROS 3 TOMAS / 3 MODULAR /2830M-3

Código 210032

MODELO: 2830M-3 – Polarizado.

Conexión blindada.

Largo: 3 metros.



Materiales	Plástico pre-moldeado
Presentación	Pack para colgar
Embalaje	Caja de 12 unidades

ALARGUE 3 METROS TIPO ZAPATILLA 5 TOMAS / 2 SCHUKO / 3 UNIVERSAL /2903

Código 210131

MODELO: 2903

5 Tomas con disyuntor.

Conexión blindada.

Largo: 3 metros.



Materiales	PVC plastificado
Presentación	Pack para colgar
Embalaje	Caja de 12 unidades

ADAPTADOR SCHUKO A MODULAR SIN TIERRA/2157G

Código 210043

MODELO: 2157G

Disponible en Blanco.



Materiales	Plástico pre-moldeado
Presentación	Pack para colgar
Embalaje	Fundas de 12 unidades

ADAPTADOR SCHUKO A STANDARD SIN TIERRA

Código 210042

MODELO: 2108G

Disponible en Blanco.



Materiales	Plástico pre-moldeado
Presentación	Pack para colgar
Embalaje	Fundas de 12 unidades

ADAPTADOR AMERICANO A MODULAR SIN TIERRA

Código 210044

MODELO: 2156G

Disponible en Blanco.



Materiales	Plástico pre-moldeado
Presentación	Pack para colgar
Embalaje	Fundas de 12 unidades

ADAPTADOR STANDARD A MODULAR SIN TIERRA/2109G

Código 210051

MODELO: 2109G (6A)

Disponible en Blanco.



Materiales	Plástico pre-moldeado
Presentación	Pack para colgar
Embalaje	Fundas de 12 unidades

ADAPTADOR STANDARD A MODULAR CON TIERRA/2109G-MOD

Código 210045

MODELO: 2109G-MOD

Disponible en Blanco.



Materiales	Plástico pre-moldeado
Presentación	Pack para colgar
Embalaje	Fundas de 12 unidades

ADAPTADOR UNIVERSAL A MODULAR CON TIERRA/2200M

Código 210046

MODELO: 2200M

Disponible en Blanco.



Materiales	Plástico pre-moldeado
Presentación	Pack para colgar
Embalaje	Fundas de 12 unidades

TRIFASICO 3 MODULARES A MODULAR SIN TIERRA/1285GF

Código 210088

MODELO: 1285GF

Disponible en Blanco.



Materiales	Plástico pre-moldeado
Presentación	Pack para colgar
Embalaje	Fundas de 12 unidades

TRIFASICO 3 MODULARES A MODULAR CON TIERRA/1285G

Código 210056

MODELO: 1285G

Disponible en Blanco.



Materiales	Plástico pre-moldeado
Presentación	Pack para colgar
Embalaje	Fundas de 12 unidades

TRIFASICO 3 MODULARES A STANDARD CON TIERRA/1286G

Código 210055

MODELO: 1286G

Disponible en Blanco.



Materiales	Plástico pre-moldeado
Presentación	Pack para colgar
Embalaje	Fundas de 12 unidades

TRIFASICO STANDARD CON 2 MODULARES A STANDARD CON TIERRA/1290G

Código 210096

MODELO: 1290G

Disponible en Blanco.



Materiales	Plástico pre-moldeado
Presentación	Pack para colgar
Embalaje	Fundas de 12 unidades

TRIFASICO STANDARD CON 2 MODULARES A MODULAR CON TIERRA/1289G

Código 210050

MODELO: 1289G

Disponible en Blanco.



Materiales	Plástico pre-moldeado
Presentación	Pack para colgar
Embalaje	Fundas de 12 unidades

TRIFASICO 3 MODULARES A SCHUKO CON TIERRA/1288G

Código 210054

MODELO: 1288G

Disponible en Blanco.



Materiales	Plástico pre-moldeado
Presentación	Pack para colgar
Embalaje	Fundas de 12 unidades

TRIFASICO STANDARD CON 2 MODULARES A SCHUKO CON TIERRA/1291G

Código 210052

MODELO: 1291G

Disponible en Blanco.



Materiales	Plástico pre-moldeado
Presentación	Pack para colgar
Embalaje	Fundas de 12 unidades

TRIFASICO SCHUKO CON 2 MODULARES A SCHUKO CON TIERRA/1287G

Código 210053

MODELO: 1287G

Disponible en Blanco.



Materiales	Plástico pre-moldeado
Presentación	Pack para colgar
Embalaje	Fundas de 12 unidades

TRIFASICO 3 SCHUKOS A SCHUKO CON TIERRA/2440

Código 210049

MODELO: 2440

Disponible en Blanco.



Materiales	Plástico pre-moldeado
Presentación	Pack para colgar
Embalaje	Fundas de 12 unidades

TRIFASICO SCHUKO CON 2 MODULARES A MODULAR SIN TIERRA/1283GF

Código 210047

MODELO: 1283GF

Disponible en Blanco.



Materiales	Plástico pre-moldeado
Presentación	Pack para colgar
Embalaje	Fundas de 12 unidades

TRIFASICO SCHUKO CON 2 MODULARES A MODULAR CON TIERRA/1283G

Código 210048

MODELO: 1283G

Disponible en Blanco.



Materiales	Plástico pre-moldeado
Presentación	Pack para colgar
Embalaje	Fundas de 12 unidades

PORTALAMPARAS EN PVC / CON TAPA ROSCA EN PVC/2520

Código 210071

MODELO: 2520

Portalámparas: E27.

Cubre zócalo en PVC para colgar.



Materiales	PVC plastificado
Presentación	Pack para colgar
Embalaje	Caja de 12 unidades

PORTALAMPARAS EN PVC / BASE RECTA EN PVC/2841M

Código 210074

MODELO: 2841M

Portalámparas: E27.

Receptáculo plano para pared o techo.



Materiales	Plástico pre-moldeado
Presentación	Pack para colgar
Embalaje	Caja de 12 unidades

PORTALAMPARAS EN PVC / BASE INCLINADA EN PVC/2851M

Código 210075

MODELO: 2851M

Portalámparas: E27.

Receptáculo en ángulo para pared.



Materiales	Plástico pre-moldeado
Presentación	Pack para colgar
Embalaje	Caja de 12 unidades

PORTALAMPARAS EN CERAMICA SIN CUBRE ZOCALO/2519

Código 210091

MODELO: 2519

Portalámparas: E27.

Sin cubre zócalo para fijar.



Materiales	Cerámica
Presentación	Pack para colgar
Embalaje	Caja de 24 unidades

PORTALAMPARAS EN CERAMICA CON TAPA ROSCA EN PVC/2511

Código 210072

MODELO: 2511

Portalámparas: E27.

Cubre zócalo en PVC para colgar.



Materiales	Cerámica
Presentación	Pack para colgar
Embalaje	Caja de 12 unidades

PORTALAMPARAS EN CERAMICA CON TAPA ROSCA EN ALUMINIO/2519C

Código 210073

MODELO: 2519C

Portalámparas: E27.

Cubre zócalo en aluminio para colgar.



Materiales	Cerámica
Presentación	Pack para colgar
Embalaje	Caja de 12 unidades

PORTALAMPARAS EN CERAMICA CON BASE DE ALUMINIO/2519B

Código 210035

MODELO: 2519B

Portalámparas: E27.

Base recta en aluminio para amurar.



Materiales	Cerámica
Presentación	Pack para colgar
Embalaje	Caja de 12 unidades



PORTALAMPARAS EN PVC / VELA EDISON/1557

Código 210070

MODELO: 1557

Portalámparas: E27.

Vela Edison para fijar.

Materiales	PVC plastificado
Presentación	Pack para colgar
Embalaje	Caja de 12 unidades



SET COMPLETO PARA LAMPARAS EN PVC DE 4 PCS/1056

Código 210078

MODELO: 1056 – SET COMPLETO EDISON
PORTALAMPARA / PERILLA / CABLE / FICHA
Portalámparas: E27 / Vela Edison

Materiales	PVC plastificado
Presentación	Pack para colgar
Embalaje	Caja de 12 unidades

NTL-3847 / LINTERNA SOLAR RECARGABLE - 220V

Código 220055

Alta potencia de 0,5 Watts.
Autonomía de 8 horas continuas.
Toma de corriente incorporado.



Materiales	PVC + Panel
Presentación	Blíster para Colgar
Embalaje	Caja de 12 unidades

NTL-3584 / LINTERNA MINERO 7 LED RECARGABLE - 220V

Código 220011

Autonomía de 8 horas continuas.
Tiene 7 intensidades de LED de larga duración con reflector espejado.



Materiales	PVC plastificado
Presentación	Caja Individual
Embalaje	Cajón de 12 unidades

NTL-5710 / FAROL LED DE MANO RECARGABLE - 220V

Código 220018

Alta potencia de 3 Watts.
Autonomía de 81 horas continuas.
Alcance total: 500 metros.



Materiales	PVC plastificado
Presentación	Caja Individual
Embalaje	Caja de 6 unidades

NTL-570 / LAMPARA LED RECARGABLE - 220V

Código 220000

Intensidad regulable, período de recarga duradero.
Autonomía de 9 horas continuas con 42 LED.
Equipo de iluminación de emergen.



Materiales	PVC plastificado
Presentación	Caja Individual
Embalaje	Caja de 6 unidades

NTL-5550 / LUZ DE EMERGENCIA 30 LED RECARGABLE - 220V

Código 220001

30 LED alta potencia - intensidad y brillo ajustables
Autonomía de 6 horas continuas, protección contra sobrecarga.



Materiales	PVC plastificado
Presentación	Caja Individual
Embalaje	Caja de 24 unidades

ORBIFIX 4 / TRABA ROSCAS Y TORNILLOS - 10GR

Código 60105

FIJADOR DE ROSCAS / TORQUE ALTO
Indicado para bloqueo de tuercas, tornillos y espárragos tratados o no tratados.



Materiales	Líquido monocomponente
Presentación	Gotero de 10 gr / Blíster
Embalaje	Caja de 12 unidades

ORBIFIX 5 / TRABA RODAMIENTO FIJO - 10GR (GOTERO)

Código 60001

FIJADOR DE RULEMAN / TORQUE MEDIO
El adhesivo curado promueve un 100% de contacto entre las piezas durante el montaje.



Materiales	Líquido monocomponente
Presentación	Gotero de 10 gr / Suelto
Embalaje	Caja de 36 unidades

ORBIFIX 5 / TRABA RODAMIENTO FIJO - 10GR

Código 60106

FIJADOR DE RULEMAN / TORQUE MEDIO
El adhesivo curado promueve un 100% de contacto entre las piezas durante el montaje.



Materiales	Líquido monocomponente
Presentación	Gotero de 10 gr / Blíster
Embalaje	Caja de 12 unidades

ORBI BLACK / SELLADOR NEUTRO PARA ALTAS TEMPERATURAS - 70GR

Código 60120

ADHESIVO DE SILICONA / COLOR NEGRO
Producto OEM original (EE. UU.).
Soporta temperaturas de hasta 240°C con picos de hasta 320°C.



Materiales	Polímeros sintéticos
Presentación	Tubo de 70 gr. / Caja
Embalaje	Caja de 12 unidades

ORBI SELLO DE ESCAPE / GRIS - 100GR

Código 60102

SELLA Y REPARA FUGAS
Resiste vibraciones y altas temperaturas. Anti inflamable



Materiales	Polímero Inorgánico
Presentación	Tubo de 100 gr. / Suelto
Embalaje	Caja de 36 unidades

ORBIPLUS 1304 SELLA ROSCA / JUNTA LIQUIDA SEMISECANTE - 100GR

Código 60104

SELLA ROSCA PVC Y METAL
Indicado para uso en los segmentos de construcción, industrial y automotriz.



Materiales	Caucho sintético + PET
Presentación	Tubo de 100 gr. / Suelto
Embalaje	Caja de 12 unidades

ORBIVED MULTIUSO / ADHESIVO DE SILICONA NEUTRA – 50GR

Código 60109

ADHESIVO DE SILICONA MULTIUSO
Con boquilla aplicadora.
Forma una película en
aproximadamente 10 minutos.



Materiales	Polímero sintético
Presentación	Tubo de 50 gr. / Suelta
Embalaje	Caja de 24 unidades

ORBICOLA / CEMENTO DE CONTACTO – 75GR

Código 60103

ADHESIVO UNIVERSAL
Ideal para el pegado de materiales
porosos en general.



Materiales	Caucho + Resina
Presentación	Tubo de 75 gr. / Suelto
Embalaje	Caja de 36 unidades

ORBI CAR 2000 / DESCARBONIZANTE EN SPRAY – 300ML

Código 60119

DESCARBONIZACIÓN Y LIMPIEZA
CUERPO DE ACELERACIÓN
Formulación libre de FENOL.



Materiales	Solventes + Aditivos
Presentación	Aerosol de 300 ml / 209 gr.
Embalaje	Fundas de 12 unidades

ORBI ANTI CHIOS / RESINA DE ALTAS TEMPERATURAS – 200ML

Código 60145

ELIMINA EL CHIRRIDO EN FRENOS
El producto forma una película
protectora, resiste el agua y las altas
temperaturas.



Materiales	Resina Acrílica
Presentación	Aerosol de 200 ml / 140 gr.
Embalaje	Fundas de 12 unidades

ORBI7 / CONTACTOS LIMPIOS – 300ML

Código 60101

LIMPIA CONTACTOS ELECTRÓNICOS
No provoca oxidación, tiene alta rigidez
eléctrica y repele la humedad



Materiales	Disolventes alifáticos
Presentación	Aerosol de 300 ml / 209 gr.
Embalaje	Fundas de 12 unidades

ORBI AIR / LIMPIADOR DE AIRE ACONDICIONADO – 200ML

Código 60116

LIMPIADOR DE A/C – AUTO NUEVO
Tiene una válvula especial, que se
bloquea después de la activación.



Materiales	Benzoato de sodio
Presentación	Aerosol de 200 ml / 140 gr.
Embalaje	Fundas de 12 unidades

ORBI MAX / CERA DE LIMPIEZA Y PULIDO – 200G

Código 60111

LIMPIA – ENCERA – PULE – PROTEGE
Elimina pintura oxidada, manchas y ayuda a eliminar varios tipos de suciedad.



Materiales	Carnauba + PTFE
Presentación	Lata plástica de 200 gr.
Embalaje	Caja de 12 unidades

ORBI RENOVADOR DE FAROL / RESTAURADOR DE FAROS – 50ML

Código 60115

RESTAURA Y RENUEVA
Elimina rayones y coloración amarillenta de los lentes.
Acción instantánea en cuanto se utiliza el producto.



Materiales	Acetato de amilo
Presentación	Botella de 50 ml. / Caja
Embalaje	Caja de 12 unidades

ORBI ESPUMA LIMPADORA / LIMPIA TAPIZADOS MULTIUSO – 300ML

Código 60112

LIMPIA TAPIZADOS UNIVERSAL
Espuma Limpiadora para la limpieza en seco de artículos en general.



Materiales	Hidróxido de sodio
Presentación	Aerosol de 300 ml / 209 gr.
Embalaje	Funda de 12 unidades

ORBIGRAF / SPRAY DE GRAFITO – 300ML

Código 60107

LUBRICANTE SECO DE GRAFITO
Forma una fina película seca, facilitando el deslizamiento entre las piezas.



Materiales	Grafito
Presentación	Aerosol de 300 ml / 175 gr.
Embalaje	Fundas de 12 unidades

ORBI / VASELINA EN SPRAY – 300ML

Código 60121

LUBRICANTE DE USO GENERAL
Resiste hasta 60°C. Forma una película protectora.



Materiales	Aceites minerales
Presentación	Aerosol de 300 ml / 160 gr.
Embalaje	Fundas de 12 unidades

ORBI / SILICONA EN SPRAY – 300ML

Código 60118

AEROSOL / FRAGANCIA: COCHE NUEVO
Restaura el brillo, limpia, lubrica, repele la humedad y protege.



Materiales	Polímeros sintéticos
Presentación	Aerosol de 300 ml / 209 gr.
Embalaje	Fundas de 12 unidades

ORBI SIL / SILICONA LIQUIDA PERFUMADA – 100ML

Código 60140

LIQUIDA / FRAGANCIA: COCHE NUEVO
Tiene acción contra los rayos UV, la humedad y la sedimentación de la suciedad.



Materiales	Polímeros sintéticos
Presentación	Botella de 100 ml.
Embalaje	Caja de 24 unidades

WHITE LUBE SUPER / DESENGRIPANTE COMPLETO – 300ML

Código 60123

SUPER LUBRICANTE BLANCO / 3 en 1
DESOXIDA – LUBRICA – PROTEJE
Desengrasante de alto poder de penetración y rápida acción.



Materiales	Agentes biodegradables
Presentación	Aerosol de 300 ml / 180 gr,
Embalaje	Fundas de 12 unidades

ORBI GRAX / GRASA BLANCA EN SPRAY – 300ML

Código 60122

GRASA DE ALTA PERFORMANCE
Resiste temperaturas de -30°C+150°C.



Materiales	Hidróxido de litio
Presentación	Aerosol de 300 ml / 209 gr.
Embalaje	Fundas de 12 unidades

ORBI LUBRI / SPRAY DE GRASA LIQUIDA – 65ML

Código 60110

LUBRICANTE DE ALTA ADHERENCIA
Altas temperaturas + 200°C.
Resistente al agua, incluso agua salada.



Materiales	Hidróxido de Litio
Presentación	Aerosol de 65 ml / 40 gr.
Embalaje	Caja de 48 unidades

WHITE LUBE SUPER / ACEITE LUBRICANTE MULTIUSOS – 100ML

Código 60124

SUPER LUBRICANTE BLANCO / 3 en 1
DESOXIDA – LUBRICA – PROTEJE



Materiales	Agentes biodegradables
Presentación	Aceitera de 100 ml.
Embalaje	Caja de 12 unidades

ORBI GEL DESENGRASANTE / GEL LIMPIADOR – 400G

Código 60117

POTENTE ACCION LIMPIADORA
BIODEGRADABLE / SIN ABRASIVOS
Se puede utilizar para desengrasar diferentes materiales.



Materiales	Agentes biodegradables
Presentación	Pote plástico de 400 gr.
Embalaje	Caja de 12 unidades

ORBI PROTECTOR PARA RADIADOR / ADITIVO VERDE CONCENTRADO 1L

Código 60114

AGUA ADITIVADA CONCENTRADA
Normas ASTM D7714 y ASTM D7715 /
ABNT NBR



Materiales	Líquido Orgánico
Presentación	Botella de 1000 ml.
Embalaje	Funda de 6 unidades

ORBI SELLADOR DE RADIADOR / TAPA FUGAS LIQUIDO - 200ML

Código 60108

SELLADOR LIQUIDO
Mezclar con cualquier tipo de refrigerante.
No daña la bomba de agua ni la válvula termostática.



Materiales	Sales inorgánicas
Presentación	Botella de 200 ml.
Embalaje	Caja de 12 unidades

ORBI LAVA AUTO / DETERGENTE NEUTRO CONCENTRADO - 500ML

Código 60150

SHAMPOO CONCENTRADO
Detergente neutro concentrado de gran poder limpiador y agradable fragancia.



Materiales	Detergentes
Presentación	Botella de 500 ml.
Embalaje	Caja de 12 unidades

ORBI LAVA AUTO CON CERA / DETERGENTE NEUTRO CONCENTRADO - 500ML

Código 60126

SHAMPOO CON CERA
Detergente neutro concentrado con gran poder de limpieza y agradable fragancia.



Materiales	Detergentes + Cera
Presentación	Botella de 500 ml.
Embalaje	Caja de 12 unidades

ORBI PNEU - BLACK TIRE GEL / PLASTICOS Y NEUMATICOS - 500G

Código 60125

GEL LIMPIADOR Y PROTECTOR
Aroma: Fresa. - Limpia y embellece neumáticos, alfombras, espejos y partes encauchadas del vehículo.



Materiales	Agentes biodegradables
Presentación	Botella de 500 gr.
Embalaje	Caja de 12 unidades

ORBI CLEAN / LIMPIA PARABRISAS CONCENTRADO - 100ML

Código 60113

LIMPIA - PERFUMA - HIDRATA
Remueve aceite, grasa, insectos y hollín del parabrisas.



Materiales	Detergentes
Presentación	Botella de 100 ml.
Embalaje	Caja de 24 unidades

ORBI COLA JUNTAS / ADHESIVO ALTAS TEMPERATURAS – 75GR

Código 60155

ADHESIVO PARA JUNTAS DE MOTORES
Para juntas de motores diésel, gasolina y alcohol. Resiste altas temperaturas y presiones.



Materiales	Cetonas + Caucho + Nitrilo
Presentación	Tubo de 75 gr. / Suelto
Embalaje	Caja de 36 unidades

ORBIVED SELLADOR NEGRO / SILICONA DE ALTA TEMPERATURA – 50GR

Código 60144

FORMA UNA PELICULA PROTECTORA
Sellador formulado con la más alta tecnología para sustitución de juntas.



Materiales	Polímeros sintéticos
Presentación	Pomo de 50 gr. / Blíster
Embalaje	Caja de 12 unidades

ORBIVED SELLADOR GRIS / SILICONA DE ALTA TEMPERATURA – 50GR

Código 60143

FORMA UNA PELICULA PROTECTORA
Sellador formulado con la más alta tecnología para sustitución de juntas.



Materiales	Polímeros sintéticos
Presentación	Pomo de 50 gr. / Blíster
Embalaje	Caja de 12 unidades

ORBIVED SELLADOR ROJO / SILICONA DE ALTA TEMPERATURA – 50GR

Código 60142

FORMA UNA PELICULA PROTECTORA
Sellador formulado con la más alta tecnología para sustitución de juntas.



Materiales	Polímeros sintéticos
Presentación	Pomo de 50 gr. / Blíster
Embalaje	Caja de 12 unidades

ORBIFLEX / ADHESIVO DE POLIURETANO PU40 BLANCO – 380GR

Código 60130

ADHESIVO MULTIUSO PU40/Shore40A
Especialmente diseñado para el sellado, relleno y unión elástica.



Materiales	Poliuretano modificado
Presentación	Tubo de 380 gr.
Embalaje	Caja de 12 unidades

ORBIFLEX / ADHESIVO DE POLIURETANO PU40 GRIS – 380GR

Código 60131

ADHESIVO MULTIUSO PU40/Shore40A
Especialmente diseñado para el sellado, relleno y unión elástica.



Materiales	Poliuretano modificado
Presentación	Tubo de 380 gr.
Embalaje	Caja de 12 unidades

ORBIFLEX / ADHESIVO DE POLIURETANO PU40 NEGRO – 380GR

Código 60132

ADHESIVO MULTIUSO PU40/Shore40A
Especialmente diseñado para el sellado, relleno y unión elástica.



Materiales	Poliuretano modificado
Presentación	Tubo de 380 gr.
Embalaje	Caja de 12 unidades

ORBIVED SELLADOR / SILICONA DE ALTA TEMPERATURA – 50GR

Código 60160

CURA ACETICA / ROJO

Forma una capa a prueba de fugas.
Resistente a combustibles y aceites.



Materiales	Base de caucho
Presentación	Pomo de 50 gr. / Blíster
Embalaje	Caja de 12 unidades

ORBIVED SELLADOR / SILICONA DE ALTA TEMPERATURA – 250GR

Código 60135

CURA ACETICA / ROJO

Forma una capa a prueba de fugas.
Resistente a combustibles y aceites.



Materiales	Base de caucho
Presentación	Tubo de 250 gr.
Embalaje	Caja de 12 unidades

ORBI FIXA CUBA / ADHESIVO SELLADOR DE POLIURETANO PU40 – 380GR

Código 60133

ADHESIVO DE ACCION RAPIDA
PU 40 – BLANCO / Shore 40A.
Forma una película a los 15 minutos y el curado total dura más de 96 horas.



Materiales	Poliuretano modificado
Presentación	Tubo de 380 gr.
Embalaje	Caja de 12 unidades

ORBI VEDA CALHAS / SELLA Y REPARA CANALONES INCOLORO – 270GR

Código 60134

ADHESIVO SELLADOR INCOLORO
Excelente adherencia a diferentes sustratos, tales como:
ALUMINIO Y CHAPA.



Materiales	Polímero de Silano
Presentación	Tubo de 270 gr.
Embalaje	Caja de 12 unidades

SUNLIGHT LAMPARA LED BIPIN G4 - 12V - 1.5W/FRIA

Código 65400

G4 - 12V - 1.5W

Tamaño: 16 x 48 mm.



Materiales	Plástico + Aluminio
Presentación	Caja Individual
Embalaje	Cajón de 50 unidades

SUNLIGHT LAMPARA LED G9 - 7W/FRIA

Código 65043

G9 - 1220V - 50/60Hz

Tamaño: 21 x 70 mm.



Materiales	Plástico + Aluminio
Presentación	Caja Individual
Embalaje	Cajón de 50 unidades

SUNLIGHT LAMPARA LED GOTA - 6W/FRIA

Código 65006

Casquillo Grueso: E27

Lúmenes: 480-Lm

Tamaño: Ø 45 x 78 mm.



Materiales	Plástico + Aluminio
Presentación	Caja para colgar
Embalaje	Cajón de 100 unidades

SUNLIGHT LAMPARA LED GOTA - 6W/CALIDA

Código 65005

Casquillo Grueso: E27

Lúmenes: 480-Lm

Tamaño: Ø 45 x 78 mm.



Materiales	Plástico + Aluminio
Presentación	Caja para colgar
Embalaje	Cajón de 100 unidades

SUNLIGHT LAMPARA LED VELA - 6W/FRIA

Código 65004

Casquillo Grueso: E27

Lúmenes: 480-Lm

Tamaño: Ø 37 x 98 mm.



Materiales	Plástico + Aluminio
Presentación	Caja para colgar
Embalaje	Cajón de 100 unidades

SUNLIGHT LAMPARA LED VELA - 6W/CALIDA

Código 65003

Casquillo Grueso: E27

Lúmenes: 480-Lm

Tamaño: Ø 37 x 98 mm.



Materiales	Plástico + Aluminio
Presentación	Caja para colgar
Embalaje	Cajón de 100 unidades

SUNLIGHT LAMPARA LED - 7W/FRIA

Código 65007

Casquillo Grueso: E27
Lúmenes: 560-Lm
Tamaño: ø 60 x 105 mm.



Materiales	Plástico + Aluminio
Presentación	Caja para colgar
Embalaje	Cajón de 100 unidades

SUNLIGHT LAMPARA LED - 9W/FRIA

Código 65009

Casquillo Grueso: E27
Lúmenes: 720-Lm
Tamaño: ø 60 x 105 mm.



Materiales	Plástico + Aluminio
Presentación	Caja para colgar
Embalaje	Cajón de 100 unidades

SUNLIGHT LAMPARA LED - 9W/NEUTRA

Código 65019

Casquillo Grueso: E27
Lúmenes: 960-Lm
Tamaño: ø 60 x 105 mm.



Materiales	Plástico + Aluminio
Presentación	Caja para colgar
Embalaje	Cajón de 100 unidades

SUNLIGHT LAMPARA LED - 12W/FRIA

Código 65012

Casquillo Grueso: E27
Lúmenes: 960-Lm
Tamaño: ø 60 x 115 mm.



Materiales	Plástico + Aluminio
Presentación	Caja para colgar
Embalaje	Cajón de 100 unidades

SUNLIGHT LAMPARA LED - 12W/NEUTRA

Código 65025

Casquillo Grueso: E27
Lúmenes: 1200-Lm
Tamaño: ø 60 x 115 mm.



Materiales	Plástico + Aluminio
Presentación	Caja para colgar
Embalaje	Cajón de 100 unidades

SUNLIGHT LAMPARA LED - 15W/FRIA

Código 65013

Casquillo Grueso: E27
Lúmenes: 1200-Lm
Tamaño: ø 70 x 130 mm.



Materiales	Plástico + Aluminio
Presentación	Caja para colgar
Embalaje	Cajón de 100 unidades

SUNLIGHT LAMPARA LED - 18W/FRIA

Código 65014

Casquillo Grueso: E27
Lúmenes: 1440-Lm
Tamaño: \varnothing 80 x 140 mm.



Materiales	Plástico + Aluminio
Presentación	Caja para colgar
Embalaje	Cajón de 100 unidades

SUNLIGHT LAMPARA LED - 22W/FRIA

Código 65222

Casquillo Grueso: E27
Lúmenes: 1760-Lm
Tamaño: \varnothing 95 x 175 mm.



Materiales	Plástico + Aluminio
Presentación	Caja para colgar
Embalaje	Cajón de 100 unidades

SUNLIGHT LAMPARA LED - 28W/FRIA

Código 65015

Casquillo Grueso: E27
LM x W: 85 / 90 - W/ BS008
Tamaño: \varnothing 100 x 165 mm.



Materiales	Plástico + Aluminio
Presentación	Caja Individual
Embalaje	Caja de 10 unidades

SUNLIGHT LAMPARA LED - 38W/FRIA

Código 65016

Casquillo Grueso: E27
LM x W: 85 / 90 - W/ BS038
Tamaño: \varnothing 120 x 195 mm.



Materiales	Plástico + Aluminio
Presentación	Caja Individual
Embalaje	Caja de 10 unidades

SUNLIGHT LAMPARA LED - 48W/FRIA

Código 65017

Casquillo Grueso: E27
LM x W: 85 / 90 - W/ IB008G
Tamaño: \varnothing 110 x 185 mm.



Materiales	Plástico + Aluminio
Presentación	Caja Individual
Embalaje	Caja de 10 unidades

SUNLIGHT LAMPARA LED - 58W/FRIA

Código 65018

Casquillo Grueso: E27
LM x W: 85 / 90 - W/ T140
Tamaño: \varnothing 120 x 200 mm.



Materiales	Plástico + Aluminio
Presentación	Caja Individual
Embalaje	Caja de 10 unidades

SUNLIGHT LAMPARA LED E40 HIGH POWER - 90W/FRIA

Código 65035

Casquillo Grueso: E40
LM x W: 85 / 90 W / IB026



Materiales	Plástico + Aluminio
Presentación	Caja Individual
Embalaje	Caja de 10 unidades

SUNLIGHT LAMPARA LED E40 HIGH POWER - 120W/FRIA

Código 65034

Casquillo Grueso: E40
LM x W: 85 / 90 W / IB026



Materiales	Plástico + Aluminio
Presentación	Caja Individual
Embalaje	Caja de 10 unidades

SUNLIGHT LAMPARA LED GOTA 6 FILAMENTOS TRANSPARENTE - 5W/FRIA

Código 65838

Casquillo Grueso: E27
Lúmenes: 400-Lm
Tamaño: ø 50 x 80 mm.



Materiales	Plástico + Aluminio
Presentación	Caja Individual
Embalaje	Cajón de 100 unidades

SUNLIGHT LAMPARA LED VELA 6 FILAMENTOS TRANSPARENTE - 5W/FRIA

Código 65837

Casquillo Grueso: E27
Lúmenes: 400-Lm
Tamaño: ø 37 x 98 mm.



Materiales	Plástico + Aluminio
Presentación	Caja Individual
Embalaje	Cajón de 100 unidades

SUNLIGHT LAMPARA LED CON FOTOCELULA - 12W/FRIA

Código 65312

Casquillo Grueso: E27
Lúmenes: 1080-Lm
Tamaño: ø 60 x 110 mm.



Materiales	Plástico + Aluminio
Presentación	Caja para colgar
Embalaje	Cajón de 100 unidades

SUNLIGHT LAMPARA LED CON FOTOCELULA - 15W/FRIA

Código 65315

Casquillo Grueso: E27
Lúmenes: 1400-Lm
Tamaño: ø 60 x 120 mm.



Materiales	Plástico + Aluminio
Presentación	Caja para colgar
Embalaje	Cajón de 100 unidades

SUNLIGHT LAMPARA LED CON SENSOR DE MOVIMIENTO Y FOTOCELULA - 12W/FRIA

Código 65028

Casquillo Grueso: E27
Lúmenes: 960-Lm
Tamaño: Ø 100 x 165 mm.



Materiales	Plástico + Aluminio
Presentación	Caja Individual
Embalaje	Cajón de 100 unidades

SUNLIGHT LAMPARA LED 12 VOLT - 12W/FRIA

Código 65010

Casquillo Grueso: E27
Lúmenes: 960-Lm
Tamaño: Ø 65 x 125 mm.



Materiales	Plástico + Aluminio
Presentación	Caja para colgar
Embalaje	Cajón de 100 unidades

SUNLIGHT LAMPARA DICROICA LED MR16 - 6W/FRIA

Código 65030

CONEXION - MR16
Lúmenes: 480-Lm
Diámetro: Ø 50 mm



Materiales	Plástico + Aluminio
Presentación	Caja para colgar
Embalaje	Cajón de 100 unidades

SUNLIGHT LAMPARA DICROICA LED GU10 - 6W/FRIA

Código 65032

CONEXION - GU10
Lúmenes: 480-Lm
Diámetro: Ø 50 mm



Materiales	Plástico + Aluminio
Presentación	Caja para colgar
Embalaje	Cajón de 100 unidades

SUNLIGHT LAMPARA DICROICA LED GU10 - 6W/CALIDA

Código 65033

CONEXION - GU10
Lúmenes: 480-Lm
Diámetro: Ø 50 mm



Materiales	Plástico + Aluminio
Presentación	Caja para colgar
Embalaje	Cajón de 100 unidades

SUNLIGHT LAMPARA DICROICA LED MR16 - 6W/CALIDA

Código 65031

CONEXION - MR16
Lúmenes: 480-Lm
Diámetro: Ø 50 mm



Materiales	Plástico + Aluminio
Presentación	Caja para colgar
Embalaje	Cajón de 100 unidades

SUNLIGHT LAMPARA LED UFO IMPERMEABLE - 40W/FRIA

Código 65330

Casquillo Grueso: E27
LM/W: 85/90 - IMPERMEABLE
Tamaño: Ø 185 x 85 mm.



Materiales	Plástico + Aluminio
Presentación	Caja Individual
Embalaje	Cajón de 24 unidades

SUNLIGHT LAMPARA LED GOTA E14 - 6W/FRIA

Código 65001

Casquillo Grueso: E14
Lúmenes: 480-Lm
Tamaño: Ø 50 x 89 mm.



Materiales	Plástico + Aluminio
Presentación	Caja para colgar
Embalaje	Cajón de 100 unidades

SUNLIGHT LAMPARA LED GOTA E14 - 6W/CALIDA

Código 65011

Casquillo Grueso: E14
Lúmenes: 480-Lm
Tamaño: Ø 50 x 89 mm.



Materiales	Plástico + Aluminio
Presentación	Caja para colgar
Embalaje	Cajón de 100 unidades

SUNLIGHT LAMPARA LED VELA E14 - 6W/FRIA

Código 65002

Casquillo Grueso: E14
Lúmenes: 480-Lm
Tamaño: Ø 37 x 105 mm.



Materiales	Plástico + Aluminio
Presentación	Caja para colgar
Embalaje	Cajón de 100 unidades

SUNLIGHT LAMPARA LED VELA E14 - 6W/CALIDA

Código 65008

Casquillo Grueso: E14
Lúmenes: 480-Lm
Tamaño: Ø 37 x 105 mm.



Materiales	Plástico + Aluminio
Presentación	Caja para colgar
Embalaje	Cajón de 100 unidades

SUNLIGHT SPOT DOWNLIGHT CILINDRICO LED NEGRO - 10W/FRIA

Código 65301

Cilindro exterior Negro.
Tamaño: Ø 75 x 100 mm.



Materiales	Aluminio Negro
Presentación	Caja Individual
Embalaje	Cajón de 6 unidades

SUNLIGHT SPOT DOWNLIGHT CILINDRICO LED BLANCO - 10W/FRIA

Código 65302

Cilindro exterior Negro.
Tamaño: \varnothing 75 x 100 mm.



Materiales	Aluminio Blanco
Presentación	Caja Individual
Embalaje	Cajón de 6 unidades

SUNLIGHT CINTA LED RGB - 36W/IP20

Código 65603

LED: 30PCS/M SMD5050
Lúmenes: 720-Lm
Tamaño: 500 x 2 cm.



Materiales	RGB + Cinta 3M
Presentación	Pack Individual
Embalaje	Caja de 12 unidades

SUNLIGHT KIT CONTROL DE 24 TECLAS Y TRANSFORMADOR 12V PARA RGB

Código 65601

Kit para cinta led de 36W (2A)
Controller: de 24 teclas para RGB



Materiales	PVC plastificado
Presentación	Pack Individual
Embalaje	Caja de 6 unidades

SUNLIGHT KIT CONTROL DE 44 TECLAS Y TRANSFORMADOR 12V PARA RGB

Código 65602

Kit para cinta led de 72W (6A)
Controller: de 44 teclas para RGB



Materiales	PVC plastificado
Presentación	Pack Individual
Embalaje	Caja de 6 unidades

SUNLIGHT CINTA LED 5 METROS IMPERMEABLE - 36W/FRIA

Código 65737

LED: 30PCS/M SMD5050
Lúmenes: 2100-Lm
Tamaño: 500 x 2 cm.



Materiales	SMD5050 + 3M
Presentación	Pack Individual
Embalaje	Caja de 12 unidades

SUNLIGHT TRANSFORMADOR/FUENTE DE PODER DE 36 W PARA CINTA LED

Código 65605

TRANSFORMADOR 12V 2A
Potencia máxima: 36 W
Dimensiones: 80(L)x45(W)x30(H) mm.
Longitud del cable: 100 cm



Materiales	PVC / ALTO IMPACTO
Presentación	Caja Individual
Embalaje	Caja de 6 unidades

SUNLIGHT TRANSFORMADOR/FUENTE DE PODER DE 72 W PARA CINTA LED

Código 65606

TRANSFORMADOR 12V 3A
Potencia máxima: 72 W
Dimensiones: 80(L)x45(W)x30(H) mm.
Longitud del cable: 100 cm



Materiales	PVC / ALTO IMPACTO
Presentación	Caja Individual
Embalaje	Caja de 6 unidades

SUNLIGHT TUBO LED T5 INTEGRADO CON SWITCH - 10W/FRIA (60CM)

Código 65020

Tipo de Led: SMD 2835
Lúmenes: 700-Lm / 170 - 260V - 50/60Hz.
Llave de encendido integrada - SWITCH.



Materiales	Plástico + Aluminio
Presentación	Caja Individual
Embalaje	Caja de 25 unidades

SUNLIGHT TUBO LED T5 INTEGRADO - 12W/FRIA (90CM)

Código 65021

Tipo de Led: SMD 2835
LM-W: 85-90 / 220V - 50/60Hz
Largo Total: T5 x 0,90 metros



Materiales	Plástico + Aluminio
Presentación	Caja Individual
Embalaje	Caja de 25 unidades

SUNLIGHT TUBO T8 SIMPLE CONEXION - 18W/FRIA (120CM)

Código 65024

Tipo de Led: SMD 2835
LM-W: 85-90 / 220V - 50/60Hz
Largo Total: T5 x 1,20 metros



Materiales	Plástico + Aluminio
Presentación	Caja Individual
Embalaje	Caja de 30 unidades

SUNLIGHT TUBO INTEGRADO MEDIA CAÑA IP20 - 18W/FRIA (60CM)

Código 65530

Tipo de Led: SMD 2835
LM-W: 85-90 / 220V - 50/60Hz
Medidas: 615 mm. x 77 mm. x 25 mm.



Materiales	Plástico + Aluminio
Presentación	Caja Individual
Embalaje	Caja de 25 unidades

SUNLIGHT TUBO INTEGRADO MEDIA CAÑA IP20 - 36W/FRIA (120CM)

Código 65532

Tipo de Led: SMD 2835
LM-W: 85-90 / 220V - 50/60Hz
Medidas: 1200 mm. x 77 mm. x 25 mm.



Materiales	Plástico + Aluminio
Presentación	Caja Individual
Embalaje	Caja de 25 unidades

SUNLIGHT TUBO INTEGRADO MEDIA CAÑA IP20 - 45W/FRIA (150CM)

Código 65534

Tipo de Led: SMD 2835

LM-W: 85-90 / 220V - 50/60Hz

Medidas: 1500 mm. x 77 mm. x 25 mm.



Materiales	Plástico + Aluminio
Presentación	Caja Individual
Embalaje	Caja de 25 unidades

SUNLIGHT TUBO LED T8 INTEGRADO - 18W/FRIA (120CM)

Código 65023

Tipo de Led: SMD 2835

LM-W: 85-90 / 220V - 50/60Hz

Largo Total: T8 x 1,20 metros



Materiales	Plástico + Aluminio
Presentación	Caja Individual
Embalaje	Caja de 30 unidades

SUNLIGHT TUBO T8 DOBLE CONEXION - 14W/FRIA (90CM)

Código 65022

Tipo de Led: SMD 2835

LM-W: 85-90 / 220V - 50/60Hz

Largo Total: T8 x 0,90 metros



Materiales	Plástico + Aluminio
Presentación	Caja Individual
Embalaje	Caja de 30 unidades

SUNLIGHT TUBO T8 DOBLE CONEXION - 18W/FRIA (120CM)

Código 65026

Tipo de Led: SMD 2835

Lúmenes: 1450-Lm.

Largo Total: T8 x 1,20 metros.



Materiales	Plástico + Aluminio
Presentación	Caja Individual
Embalaje	Caja de 30 unidades

SUNLIGHT TORTUGA LED REDONDA BLANCA - 15W/FRIA

Código 65510

A PRUEBA DE HUMEDAD

LM/W: 85/90 (IB-028)

Medidas - Diámetro: 17 cm.



Materiales	Plástico / Blanco
Presentación	Caja Individual
Embalaje	Caja de 24 unidades

SUNLIGHT TORTUGA LED REDONDA NEGRA - 15W/FRIA

Código 65515

A PRUEBA DE HUMEDAD

LM/W: 85/90 (IB-028)

Medidas - Diámetro: 17 cm.



Materiales	Plástico / Negro
Presentación	Caja Individual
Embalaje	Caja de 24 unidades

SUNLIGHT TORTUGA LED OBAL NEGRA - 15W/FRIA

Código 65525

A PRUEBA DE HUMEDAD
LM/W: 85/90 (IB-028)
Medidas - 21 cm. x 11,5 cm.



Materiales	Plástico / Negro
Presentación	Caja Individual
Embalaje	Caja de 24 unidades

SUNLIGHT TORTUGA LED OBAL BLANCA - 15W/FRIA

Código 65520

A PRUEBA DE HUMEDAD
LM/W: 85/90 (IB-028)
Medidas - 21 cm. x 11,5 cm.



Materiales	Plástico / Blanco
Presentación	Caja Individual
Embalaje	Caja de 24 unidades

SUNLIGHT REFLECTOR ULTRA FINO 10W/FRIA

Código 65411

Grado de protección: IP65
SMD 2835 / 10W



Materiales	Aluminio Vidrio Templado
Presentación	Caja Individual
Embalaje	Caja de 24 unidades

SUNLIGHT REFLECTOR ULTRA FINO 20W/FRIA

Código 65421

Grado de protección: IP65
SMD 2835 / 20W



Materiales	Aluminio Vidrio Templado
Presentación	Caja Individual
Embalaje	Caja de 24 unidades

SUNLIGHT REFLECTOR ULTRA FINO 30W/FRIA

Código 65431

Grado de protección: IP65
SMD 2835 / 30W

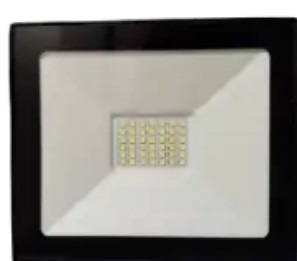

Materiales	Aluminio Vidrio Templado
Presentación	Caja Individual
Embalaje	Caja de 24 unidades

SUNLIGHT REFLECTOR ULTRA FINO 100W/FRIA

Código 65401

Grado de protección: IP65
SMD 2835 / 30W



Materiales	Aluminio Vidrio Templado
Presentación	Caja Individual
Embalaje	Caja de 24 unidades

SUNLIGHT PROYECTOR MULTILED CON SENSOR Y FOTOCELULA - 10W/FRIA

Código 65611

SMD 10W / ULTRA THIN
Grado de protección: IP66
Medidas: 14 x 10,5 x 2,5 cm.



Materiales	Aluminio Vidrio Templado
Presentación	Caja Individual
Embalaje	Caja de 24 unidades

SUNLIGHT PROYECTOR MULTILED CON SENSOR Y FOTOCELULA - 20W/FRIA

Código 65620

SMD 20W / ULTRA THIN
Grado de protección: IP66
Medidas: 15 x 12 x 2,5 cm.



Materiales	Aluminio Vidrio Templado
Presentación	Caja Individual
Embalaje	Caja de 24 unidades

SUNLIGHT PROYECTOR MULTILED CON SENSOR Y FOTOCELULA - 30W/FRIA

Código 65630

SMD 30W / ULTRA THIN
Grado de protección: IP66
Medidas: 18 x 16 x 2,5 cm.



Materiales	Aluminio Vidrio Templado
Presentación	Caja Individual
Embalaje	Caja de 24 unidades

SUNLIGHT PROYECTOR MULTILED CON SENSOR Y FOTOCELULA - 50W/FRIA

Código 65650

SMD 50W / ULTRA THIN
Grado de protección: IP66
Medidas: 20,5 x 20,5 x 3 cm.



Materiales	Aluminio Vidrio Templado
Presentación	Caja Individual
Embalaje	Caja de 24 unidades

SUNLIGHT PROYECTOR MULTILED SENSOR MOVIMIENTO Y FOTOCELULA - 20W/FRIA

Código 65622

COB 20W / REFRACTARIO
Grado de protección: IP65
Lúmenes: 1800-Lm Fluorescente
Medidas: 14 x 12 x 9 cm.



Materiales	Aluminio Vidrio Templado
Presentación	Caja Individual
Embalaje	Caja de 6 unidades

SUNLIGHT PROYECTOR MULTILED - 10W/FRIA

Código 65210

COB 10W / REFRACTARIO
Grado de protección: IP65
Lúmenes: 900-Lm Fluorescente
Medidas: 8,5 x 11,5 x 7 cm.



Materiales	Aluminio Vidrio Templado
Presentación	Caja Individual
Embalaje	Caja de 24 unidades

SUNLIGHT PROYECTOR MULTILED – 20W/FRIA

Código 65220

COB 20W / REFRACTARIO
 Grado de protección: IP65
 Lúmenes: 1800-Lm Fluorescente
 Medidas: 11,5 x 13,5 x 3,5 cm.



Materiales	Aluminio Vidrio Templado
Presentación	Caja Individual
Embalaje	Caja de 25 unidades

SUNLIGHT PROYECTOR MULTILED – 30W/FRIA

Código 65230

COB 30W / REFRACTARIO
 Grado de protección: IP65
 Lúmenes: 3600-Lm Fluorescente
 Medidas: 14 x 12 x 4,2 cm.



Materiales	Aluminio Vidrio Templado
Presentación	Caja Individual
Embalaje	Caja de 12 unidades

SUNLIGHT PROYECTOR MULTILED – 50W/FRIA

Código 65250

COB 50W / REFRACTARIO
 Grado de protección: IP65
 Lúmenes: 4000-Lm Fluorescente
 Medidas: 23 x 19,5 x 5 cm.



Materiales	Aluminio Vidrio Templado
Presentación	Caja Individual
Embalaje	Caja de 12 unidades

SUNLIGHT PROYECTOR MULTILED – 70W/FRIA

Código 65270

3 x COB 70W / REFRACTARIO
 Grado de protección: IP65
 Lúmenes: 6500-Lm Fluorescente
 Medidas: 29 x 27,5 x 7 cm.



Materiales	Aluminio Vidrio Templado
Presentación	Caja Individual
Embalaje	Caja de 6 unidades

SUNLIGHT PROYECTOR MULTILED – 100W/FRIA

Código 65610

2 x COB 50W / REFRACTARIO
 Grado de protección: IP65
 Lúmenes: 8200-Lm Fluorescente
 Medidas: 29 x 27,5 x 7 cm.



Materiales	Aluminio Vidrio Templado
Presentación	Caja Individual
Embalaje	Caja de 6 unidades

SUNLIGHT PROYECTOR SLIM MULTILED RGB CON CONTROL – 10W/FRIA

Código 65710

Grado de protección: IP65
 Medidas: 12,5 x 9,5 x 2,5 cm.



Materiales	Aluminio Vidrio Templado
Presentación	Caja Individual
Embalaje	Caja de 24 unidades

SUNLIGHT PROYECTOR SLIM MULTILED RGB CON CONTROL – 20W/FRIA

Código 65720

Grado de protección: IP65
Medidas: 12,5 x 9,5 x 2,5 cm.



Materiales	Aluminio Vidrio Templado
Presentación	Caja Individual
Embalaje	Caja de 24 unidades

SUNLIGHT PROYECTOR SLIM MULTILED RGB CON CONTROL – 30W/FRIA

Código 65730

Grado de protección: IP65
Medidas: 12,5 x 9,5 x 2,5 cm.



Materiales	Aluminio Vidrio Templado
Presentación	Caja Individual
Embalaje	Caja de 24 unidades

SUNLIGHT PROYECTOR SLIM MULTILED RGB CON CONTROL – 50W/FRIA

Código 65750

Grado de protección: IP65
Medidas: 19,5 x 15 x 3 cm.



Materiales	Aluminio Vidrio Templado
Presentación	Caja Individual
Embalaje	Caja de 24 unidades

SUNLIGHT – PROYECTOR MULTILED CON PANEL SOLAR – 40W/FRIA

Código 65640

LED: 63PCS SMD / REFRACTARIO (IP67)
Medidas de panel solar: 32 x 29 x 1,7
cm.
Medidas: 25 x 20 x 7 cm.



Materiales	Aluminio Vidrio Templado
Presentación	2 Cajas (panel separado)
Embalaje	Caja de 6 unidades

SUNLIGHT – PROYECTOR MULTILED CON PANEL SOLAR – 60W/FRIA

Código 65660

LED: 100PCS SMD / REFRACTARIO (IP67)
Medidas de panel solar: 35 x 25 x 1,7
cm.
Medidas: 28 x 22,5 x 8 cm.



Materiales	Aluminio Vidrio Templado
Presentación	2 Cajas (panel separado)
Embalaje	Caja de 4 unidades

SUNLIGHT PANEL CUADRADO EXTERNO – 6W/CALIDA

Código 65060

LM-W: 85-90
Medidas: 11,5 x 11,5 cm.



Materiales	Plástico + Aluminio
Presentación	Caja Individual
Embalaje	Cajón de 40 unidades

SUNLIGHT PANEL CUADRADO EXTERNO - 6W/FRIA

Código 65050

LM-W: 85-90

Medidas: 11,5 x 11,5 cm.



Materiales	Plástico + Aluminio
Presentación	Caja Individual
Embalaje	Cajón de 40 unidades

SUNLIGHT PANEL CUADRADO EXTERNO - 12W/CALIDA

Código 65061

LM-W: 85-90

Medidas: 16,5 x 16,5 cm.



Materiales	Plástico + Aluminio
Presentación	Caja Individual
Embalaje	Cajón de 40 unidades

SUNLIGHT PANEL CUADRADO EXTERNO - 12W/FRIA

Código 65051

LM-W: 85-90

Medidas: 16,5 x 16,5 cm.



Materiales	Plástico + Aluminio
Presentación	Caja Individual
Embalaje	Cajón de 40 unidades

SUNLIGHT PANEL CUADRADO EXTERNO - 18W/CALIDA

Código 65062

LM-W: 85-90

Medidas: 21,5 x 21,5 cm.



Materiales	Plástico + Aluminio
Presentación	Caja Individual
Embalaje	Cajón de 20 unidades

SUNLIGHT PANEL CUADRADO EXTERNO - 18W/FRIA

Código 65052

LM-W: 85-90

Medidas: 21,5 x 21,5 cm.



Materiales	Plástico + Aluminio
Presentación	Caja Individual
Embalaje	Cajón de 20 unidades

SUNLIGHT PANEL CUADRADO EXTERNO - 24W/CALIDA

Código 65063

LM-W: 85-90

Medidas: 30 x 30 cm.



Materiales	Plástico + Aluminio
Presentación	Caja Individual
Embalaje	Cajón de 20 unidades

SUNLIGHT PANEL CUADRADO EXTERNO - 24W/FRIA

Código 65063

LM-W: 85-90

Medidas: 30 x 30 cm.



Materiales	Plástico + Aluminio
Presentación	Caja Individual
Embalaje	Cajón de 20 unidades

SUNLIGHT PANEL REDONDO EXTERNO - 6W/CALIDA

Código 65066

LM-W: 85-90

Medidas - Diámetro: 11,5 cm.



Materiales	Plástico + Aluminio
Presentación	Caja Individual
Embalaje	Cajón de 40 unidades

SUNLIGHT PANEL REDONDO EXTERNO - 6W/FRIA

Código 65056

LM-W: 85-90

Medidas - Diámetro: 11,5 cm.



Materiales	Plástico + Aluminio
Presentación	Caja Individual
Embalaje	Cajón de 40 unidades

SUNLIGHT PANEL REDONDO EXTERNO - 12W/CALIDA

Código 65067

LM-W: 85-90

Medidas - Diámetro: 16,5 cm.



Materiales	Plástico + Aluminio
Presentación	Caja Individual
Embalaje	Cajón de 40 unidades

SUNLIGHT PANEL REDONDO EXTERNO - 12W/FRIA

Código 65057

LM-W: 85-90

Medidas - Diámetro: 16,5 cm.



Materiales	Plástico + Aluminio
Presentación	Caja Individual
Embalaje	Cajón de 40 unidades

SUNLIGHT PANEL REDONDO EXTERNO - 18W/CALIDA

Código 65068

LM-W: 85-90

Medidas - Diámetro: 22 cm.



Materiales	Plástico + Aluminio
Presentación	Caja Individual
Embalaje	Cajón de 20 unidades

SUNLIGHT PANEL REDONDO EXTERNO - 18W/FRIA

Código 65058

LM-W: 85-90

Medidas - Diámetro: 22 cm.



Materiales	Plástico + Aluminio
Presentación	Caja Individual
Embalaje	Cajón de 20 unidades

SUNLIGHT PANEL REDONDO EXTERNO - 24W/CALIDA

Código 65069

LM-W: 85-90

Medidas - Diámetro: 28 cm.



Materiales	Plástico + Aluminio
Presentación	Caja Individual
Embalaje	Cajón de 20 unidades

SUNLIGHT PANEL REDONDO EXTERNO - 24W/FRIA

Código 65059

LM-W: 85-90

Medidas - Diámetro: 28 cm.



Materiales	Plástico + Aluminio
Presentación	Caja Individual
Embalaje	Cajón de 20 unidades

SUNLIGHT PANEL CUADRADO DE EMBUTIR - 6W/FRIA

Código 65076

LM-W: 85-90

Medidas: 12 cm. x 12 cm.



Materiales	Plástico + Aluminio
Presentación	Caja Individual
Embalaje	Cajón de 40 unidades

SUNLIGHT PANEL CUADRADO DE EMBUTIR - 6W/CALIDA

Código 65096

LM-W: 85-90

Medidas: 12 cm. x 12 cm.



Materiales	Plástico + Aluminio
Presentación	Caja Individual
Embalaje	Cajón de 40 unidades

SUNLIGHT PANEL CUADRADO DE EMBUTIR - 12W/FRIA

Código 65077

LM-W: 85-90

Medidas: 16,5 cm. x 16,5 cm.



Materiales	Plástico + Aluminio
Presentación	Caja Individual
Embalaje	Cajón de 40 unidades

SUNLIGHT PANEL CUADRADO DE EMBUTIR – 12W/CALIDA

Código 65097

LM-W: 85-90

Medidas: 16,5 cm. x 16,5 cm.



Materiales	Plástico + Aluminio
Presentación	Caja Individual
Embalaje	Cajón de 40 unidades

SUNLIGHT PANEL CUADRADO DE EMBUTIR – 18W/FRIA

Código 65078

LM-W: 85-90

Medidas: 22 cm. x 22 cm.



Materiales	Plástico + Aluminio
Presentación	Caja Individual
Embalaje	Cajón de 20 unidades

SUNLIGHT PANEL CUADRADO DE EMBUTIR – 18W/CALIDA

Código 65098

LM-W: 85-90

Medidas: 22 cm. x 22 cm.



Materiales	Plástico + Aluminio
Presentación	Caja Individual
Embalaje	Cajón de 20 unidades

SUNLIGHT PANEL CUADRADO DE EMBUTIR – 24W/FRIA

Código 65079

LM-W: 85-90

Medidas: 29 cm. x 29 cm.



Materiales	Plástico + Aluminio
Presentación	Caja Individual
Embalaje	Cajón de 20 unidades

SUNLIGHT PANEL CUADRADO DE EMBUTIR – 24W/CALIDA

Código 65099

LM-W: 85-90

Medidas: 29 cm. x 29 cm.



Materiales	Plástico + Aluminio
Presentación	Caja Individual
Embalaje	Cajón de 20 unidades

SUNLIGHT PANEL CUADRADO DE EMBUTIR – 40W/FRIA

Código 65040

LM-W: 85-90

Medidas: 60 cm. x 60 cm.



Materiales	Plástico + Aluminio
Presentación	Caja Individual
Embalaje	Cajón de 12 unidades

SUNLIGHT PANEL CUADRADO DE EMBUTIR – 40W/NEUTRA

Código 65080

LM-W: 100-90

Medidas: 60 cm x 60 cm.



Materiales	Plástico + Aluminio
Presentación	Caja Individual
Embalaje	Cajón de 12 unidades

SUNLIGHT PANEL CUADRADO DE EMBUTIR – 40W/CALIDA

Código 65041

LM-W: 85-90

Medidas: 60 cm x 60 cm.

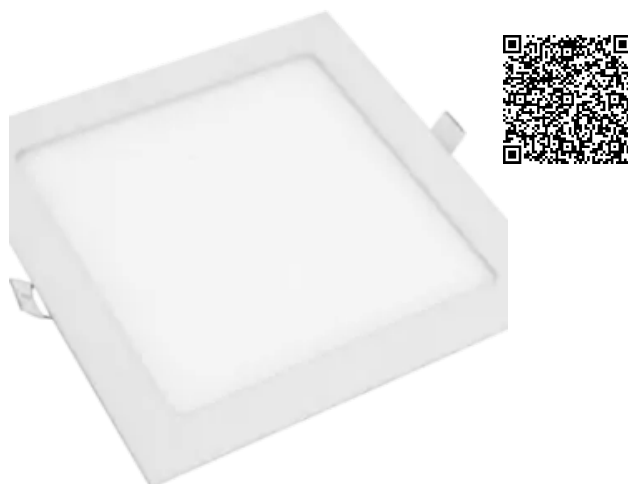

Materiales	Plástico + Aluminio
Presentación	Caja Individual
Embalaje	Cajón de 12 unidades

MARCO DE ALUMINIO PARA PANEL CUADRADO DE 60 X 60 CM

Código 65074

Piezas: 4 pcs. x 60 cm.

Altura de las piezas 6 cm.



Materiales	Aluminio Blanco
Presentación	Pack Individual
Embalaje	Cajón de 24 unidades

SUNLIGHT PANEL RECTANGULAR DE EMBUTIR – 24W/FRIA

Código 65090

LM-W: 85-90

Medidas: 30 cm x 120 cm.



Materiales	Plástico + Aluminio
Presentación	Caja Individual
Embalaje	Cajón de 12 unidades

SUNLIGHT PANEL RECTANGULAR DE EMBUTIR – 24W/CALIDA

Código 65095

LM-W: 85-90

Medidas: 30 cm x 120 cm.



Materiales	Plástico + Aluminio
Presentación	Caja Individual
Embalaje	Cajón de 12 unidades

MARCO DE ALUMINIO PARA PANEL RECTANGULAR DE 60 X 30 CM

Código 65075

Piezas: 2 x 60 cm. – 2 x 30 cm.

Altura de las piezas 6 cm.



Materiales	Aluminio Blanco
Presentación	Pack Individual
Embalaje	Cajón de 24 unidades

SUNLIGHT PANEL RECTANGULAR DE EMBUTIR – 48W/FRIA

Código 65048

LM-W: 85-90

Medidas: 30 cm x 120 cm.



Materiales	Plástico + Aluminio
Presentación	Caja Individual
Embalaje	Cajón de 12 unidades

SUNLIGHT PANEL RECTANGULAR DE EMBUTIR – 48W/CALIDA

Código 65049

LM-W: 85-90

Medidas: 30 cm x 120 cm.



Materiales	Plástico + Aluminio
Presentación	Caja Individual
Embalaje	Cajón de 12 unidades

MARCO DE ALUMINIO PARA PANEL RECTANGULAR DE 120 X 30 CM

Código 65070

Piezas: 2 x 120 cm. – 2 x 30 cm.

Altura de las piezas 6 cm.



Materiales	Aluminio Blanco
Presentación	Pack Individual
Embalaje	Cajón de 24 unidades

SUNLIGHT PANEL RECTANGULAR DE EMBUTIR – 72W/NEUTRA

Código 65072

LM-W: 85-90

Medidas: 60 cm x 120 cm.



Materiales	Plástico + Aluminio
Presentación	Caja Individual
Embalaje	Cajón de 12 unidades

MARCO DE ALUMINIO PARA PANEL RECTANGULAR DE 120 X 60 CM

Código 65071

Piezas: 2 x 120 cm. – 2 x 60 cm.

Altura de las piezas 6 cm.



Materiales	Aluminio Blanco
Presentación	Pack Individual
Embalaje	Cajón de 24 unidades

SUNLIGHT PANEL REDONDO DE EMBUTIR – 6W/FRIA

Código 65086

LM-W: 85-90

Medidas – Diámetro: 12 cm.



Materiales	Plástico + Aluminio
Presentación	Caja Individual
Embalaje	Cajón de 40 unidades

SUNLIGHT PANEL REDONDO DE EMBUTIR – 6W/CALIDA

Código 65101

LM-W: 85-90

Medidas – Diámetro: 12 cm.



Materiales	Plástico + Aluminio
Presentación	Caja Individual
Embalaje	Cajón de 40 unidades

SUNLIGHT PANEL REDONDO DE EMBUTIR – 12W/FRIA

Código 65087

LM-W: 85-90

Medidas – Diámetro: 17 cm.



Materiales	Plástico + Aluminio
Presentación	Caja Individual
Embalaje	Cajón de 40 unidades

SUNLIGHT PANEL REDONDO DE EMBUTIR – 12W/CALIDA

Código 65102

LM-W: 85-90

Medidas – Diámetro: 17 cm.



Materiales	Plástico + Aluminio
Presentación	Caja Individual
Embalaje	Cajón de 40 unidades

SUNLIGHT PANEL REDONDO DE EMBUTIR – 18W/FRIA

Código 65088

LM-W: 85-90

Medidas – Diámetro: 22,5 cm.



Materiales	Plástico + Aluminio
Presentación	Caja Individual
Embalaje	Cajón de 40 unidades

SUNLIGHT PANEL REDONDO DE EMBUTIR – 18W/CALIDA

Código 65103

LM-W: 85-90

Medidas – Diámetro: 22,5 cm.



Materiales	Plástico + Aluminio
Presentación	Caja Individual
Embalaje	Cajón de 40 unidades

SUNLIGHT PANEL REDONDO DE EMBUTIR – 24W/FRIA

Código 65089

LM-W: 85-90

Medidas – Diámetro: 30 cm.



Materiales	Plástico + Aluminio
Presentación	Caja Individual
Embalaje	Cajón de 20 unidades

SUNLIGHT PANEL REDONDO DE EMBUTIR – 24W/CALIDA

Código 65104

LM-W: 85-90

Medidas – Diámetro: 30 cm.



Materiales	Plástico + Aluminio
Presentación	Caja Individual
Embalaje	Cajón de 20 unidades

SUNLIGHT DOWNLIGHT FIJA EMPOTRABLE 53X55 – 5W/CALIDA

Código 65105

LM-W: 85-90 / 5w

Medidas – 53 x 55 mm.



Materiales	Plástico + Aluminio
Presentación	Caja Individual
Embalaje	Cajón de 12 unidades

SUNLIGHT DOWNLIGHT FIJA EMPOTRABLE 80X61 – 3W/CALIDA

Código 65106

LM-W: 85-90 / 3w

Medidas – 80 x 61 mm.



Materiales	Plástico + Aluminio
Presentación	Caja Individual
Embalaje	Cajón de 12 unidades

SUNLIGHT DOWNLIGHT FIJA EMPOTRABLE 53X65 – 7W/CALIDA

Código 65107

LM-W: 85-90 / 7w

Medidas – 53 x 65 mm.



Materiales	Plástico + Aluminio
Presentación	Caja Individual
Embalaje	Cajón de 12 unidades

SUNLIGHT DOWNLIGHT FIJA EMPOTRABLE 124X68 – 5W/CALIDA

Código 65108

LM-W: 85-90 / 5w

Medidas – 124 x 68 mm.



Materiales	Plástico + Aluminio
Presentación	Caja Individual
Embalaje	Cajón de 12 unidades

SUNLIGHT DOWNLIGHT FIJA EMPOTRABLE 162X76 – 10W/CALIDA

Código 65109

LM-W: 85-90 / 10w

Medidas – 162 x 76 mm.



Materiales	Plástico + Aluminio
Presentación	Caja Individual
Embalaje	Cajón de 12 unidades

SUNLIGHT DOWNLIGHT EMPOTRABLE AJUSTABLE 85X61 – 3W/CALIDA

Código 65110

LM-W: 85-90 / 3w

Medidas – 85 x 61 mm.



Materiales	Plástico + Aluminio
Presentación	Caja Individual
Embalaje	Cajón de 12 unidades

SUNLIGHT DOWNLIGHT EMPOTRABLE AJUSTABLE 109X61 – 7W/CALIDA

Código 65111

LM-W: 85-90 / 7w

Medidas – 109 x 61 mm.



Materiales	Plástico + Aluminio
Presentación	Caja Individual
Embalaje	Cajón de 12 unidades

SUNLIGHT DOWNLIGHT EMPOTRABLE AJUSTABLE 124X61– 10W/CALIDA

Código 65112

LM-W: 85-90 / 10w

Medidas – 124 x 61 mm.



Materiales	Plástico + Aluminio
Presentación	Caja Individual
Embalaje	Cajón de 12 unidades

SUNLIGHT LAMPARA LED PARA ESPEJO – 9W/CALIDA

Código 65189

LM-W: 85-90 / 9w (3LED)

Medidas – 51.5x17x10.5 cm.

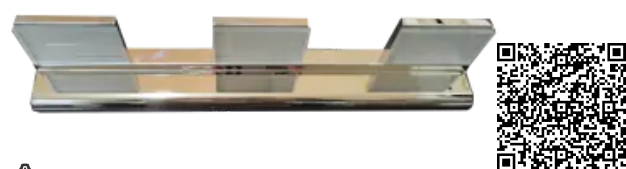

Materiales	Inox. + Aluminio
Presentación	Caja Individual
Embalaje	Cajón de 6 unidades

SUNLIGHT LAMPARA LED PARA ESPEJO – 15W/CALIDA

Código 65192

LM-W: 85-90 / 15w (Onda)

Medidas – 64x15x12 cm.



Materiales	Inox. + Aluminio
Presentación	Caja Individual
Embalaje	Cajón de 4 unidades

SUNLIGHT LAMPARA LED PARA ESPEJO – 10W/CALIDA

Código 65190

LM-W: 85-90 / 10w (Onda)

Medidas – 47.5x15x12 cm.



Materiales	Inox. + Aluminio
Presentación	Caja Individual
Embalaje	Cajón de 6 unidades

SUNLIGHT LAMPARA LED INDUSTRIAL HIGH BAY LIGHT HB-40W/FRIA

Código 65340

LM-W: 85-90 / HB-40WA
Medidas: 18.5×18.5×23 cm.



Materiales	Aluminio Negro
Presentación	Caja Individual
Embalaje	Cajón de 2 unidades

SUNLIGHT LAMPARA LED INDUSTRIAL HIGH BAY LIGHT HB-60W/FRIA

Código 65360

LM-W: 85-90 / HB-60WA
Medidas: 18.5×18.5×23 cm.



Materiales	Aluminio Negro
Presentación	Caja Individual
Embalaje	Cajón de 2 unidades

SUNLIGHT LAMPARA LED INDUSTRIAL HIGH BAY LIGHT HB-80W/FRIA

Código 65380

LM-W: 85-90 / HB-80WA
Medidas: 18.5×18.5×23 cm.



Materiales	Aluminio Negro
Presentación	Caja Individual
Embalaje	Cajón de 2 unidades

SUNLIGHT LAMPARA LED INDUSTRIAL HIGH BAY LIGHT HB-100W/FRIA

Código 65391

LM-W: 85-90 / HB-100WA
Medidas: 18.5×18.5×23 cm.



Materiales	Aluminio Negro
Presentación	Caja Individual
Embalaje	Cajón de 2 unidades

SUNLIGHT PANTALLA NEGRA PARA LED HIGH BAY LIGHT 45°

Código 65342

Exterior de color negro.
Interior de color blanco.



Materiales	Aluminio
Presentación	Funda Individual
Embalaje	Cajón de 6 unidades

SUNLIGHT PANTALLA NEGRA PARA LED HIGH BAY LIGHT 120°

Código 65341

Exterior de color negro.
Interior de color blanco.



Materiales	Aluminio
Presentación	Funda Individual
Embalaje	Cajón de 6 unidades

SUNLIGHT LAMPARA LED INDUSTRIAL HIGH BAY LIGHT HB-150W/FRIA

Código 65395

LM-W: 85-90 / HB-150WA
Medidas: 18.5×18.5×23 cm.



Materiales	Aluminio Negro
Presentación	Caja Individual
Embalaje	Cajón de 2 unidades

SUNLIGHT LAMPARA LED INDUSTRIAL HIGH BAY LIGHT HB-200W/FRIA

Código 65392

LM-W: 85-90 / HB-200WA
Medidas: 18.5×18.5×23 cm.



Materiales	Aluminio Negro
Presentación	Caja Individual
Embalaje	Cajón de 2 unidades

SUNLIGHT LAMPARA LED INDUSTRIAL HIGH BAY LIGHT HB-250W/FRIA

Código 65399

LM-W: 85-90 / HB-250WA
Medidas: 18.5×18.5×23 cm.



Materiales	Aluminio Negro
Presentación	Caja Individual
Embalaje	Cajón de 2 unidades

SUNLIGHT PALETA LED STREET LIGHT - 50W/FRIA

Código 65305

Diámetro de fijación base: Ø 50 mm.
Medidas: 80 mm. x 350 mm. x 160 mm.



Materiales	Aluminio Gris
Presentación	Caja Individual
Embalaje	Cajón de 6 unidades

SUNLIGHT PALETA LED STREET LIGHT - 100W/FRIA

Código 65310

Diámetro de fijación base: Ø 50 mm.
Medidas: 80 mm. x 640 mm. x 240 mm.



Materiales	Aluminio Gris
Presentación	Caja Individual
Embalaje	Cajón de 2 unidades

SUNLIGHT PALETA LED STREET LIGHT CON FOTOCELULA - 100W/FRIA

Código 65309

Diámetro de fijación base: Ø 50 mm.
Medidas: 80 mm. x 640 mm. x 240 mm.



Materiales	Aluminio Gris
Presentación	Caja Individual
Embalaje	Cajón de 2 unidades





SUNLIGHT PALETA LED STREET LIGHT - 150W/FRIA

Código 65311

Diámetro de fijación base: Ø 50 mm.

Medidas: 85 mm. x 720 mm. x 290 mm.

 Materiales	Aluminio Gris
 Presentación	Caja Individual
 Embalaje	Cajón de 2 unidades

MAGIC LEAF / HOJITAS MAGICAS

Código 181003

Provisto de cordón elastizado.
Varias fragancias surtidas.



Materiales	Papiri + Perfume
Presentación	Blíster para colgar
Embalaje	Caja exhibidora de 50 unidades surtidas

SECRET CUBE / CUBO SECRETO

Código 200000

Spray dosificador con tapa de madera para ambientar. Varias fragancias.



Materiales	Perfume
Presentación	Frasco de vidrio de 50 ml
Embalaje	Caja contenedora de 16 unidades surtidas

COOL BALLS BAGS / BOLSITAS DE TUL

Código 183000

Bolitas de polietileno impregnadas.
Varias fragancias surtidas.



Materiales	Polietileno + Perfume
Presentación	Blíster para colgar
Embalaje	Plancha exhibidora con 15 unidades surtidas

MAGIC WOOD / MADERA MAGICA

Código 185000

Cuerpo y tapa en madera de pino para mayor dosificación.
Varias fragancias. Frasquito de 7 ml.



Materiales	Perfume + Madera
Presentación	Blíster para colgar
Embalaje	Caja exhibidora de 18 unidades surtidas

SMALL WOOD / MADERA PEQUEÑA

Código 187000

Tapa larga de pino para dosificar.
Varias fragancias. Frasquito de 5 ml.



Materiales	Perfume
Presentación	Pack para colgar
Embalaje	Plancha exhibidora con 20 unidades surtidas

ACTION FRESH 2INI / ACCION FRESCA 2 EN 1 BOTELLITA

Código 189000

Elimina malos olores y perfuma.
Varias fragancias surtidas.



Materiales	Perfume
Presentación	Frasquito de 7 ml + Clip
Embalaje	Caramelera exhibidora de 30 unidades surtidas

SMALL WOOD DRAWER / CAJON EXHIBIDOR – MADERA PEQUEÑA

Código 186000

Tapa larga de pino para dosificar.
Varias fragancias surtidas.



Materiales	Perfume
Presentación	Frasquito de 5 ml + Clip
Embalaje	Cajón exhibidor de 60 unidades surtidas

POM POM / BOLA DE PELUCHE

Código 180200

Peluche aromatizado de evaporación lenta. Permite volver a perfumar.
Varias fragancias y colores.



Materiales	Perfume
Presentación	Pack para colgar
Embalaje	Caja contenedora de 25 unidades surtidas

STYLO APPLE / MANZANITA ESTILO

Código 203000

Pastilla de evaporación lenta.
Provista con cadena para colgar.
Varias fragancias y varios colores.



Materiales	Pasta perfumada
Presentación	Blíster para colgar
Embalaje	Caja exhibidora de 14 unidades surtidas

WILD LOVE / BOTELLITA AMOR SALVAJE

Código 189000

Provisto de elegante cordón para colgar. Frasco de 7 ml.
Neutraliza los aromas, perfuma y atrae.



Materiales	Perfume con feromonas
Presentación	Pack para colgar
Embalaje	Caja contenedora de 24 unidades surtidas

CRAZY FACES / CARITAS DIVERTIDAS

Código 181005

Provisto de cordón elastizado.
Varios modelos y fragancias surtidas.



Materiales	Papiro + Perfume
Presentación	Blíster para colgar
Embalaje	Caja exhibidora de 50 unidades surtidas

CARFATHER BANG BANG / TARJETAS BANG BANG

Código 206000

Provisto de cordón elastizado.
Varias fragancias surtidas.



Materiales	Papiro + Perfume
Presentación	Blíster para colgar
Embalaje	Caja exhibidora de 50 unidades surtidas

ACTION X / TARJETAS ACCIÓN X

Código 205000

Provisto de cordón elastizado.
Varios colores y fragancias surtidas.



- Materiales** Papiro + Perfume

- Presentación** Blíster para colgar

- Embalaje** Caja exhibidora de 50 unidades surtidas

PAPER TASOTTI / TARJETAS DE PAPEL TASOTTI

Código 204000

Provisto de cordón elastizado.
Varios colores y fragancias surtidas.



- Materiales** Papiro + Perfume

- Presentación** Blíster para colgar

- Embalaje** Caja exhibidora de 50 unidades surtidas

PERFUME LINE / PERFUME DE LINEA

Código 181001

Provisto de cordón elastizado.
Varias fragancias surtidas.



- Materiales** Papiro + Perfume

- Presentación** Blíster para colgar

- Embalaje** Caja exhibidora de 50 unidades surtidas

CAN TASOTTI ORGANIC / LATITA ORGANICA

Código 196000

Bloquecitos de pasta de madera reciclada. Varias fragancias con diferentes colores.



- Materiales** Pasta orgánica

- Presentación** Blíster para colgar

- Embalaje** Caja exhibidora de 25 unidades surtidas

NUVO CLIP / NUEVO VENTILACION

Código 192000

Diseño moderno en variadas fragancias. Provista con CLIP para instalar en ventilas.



- Materiales** Perfume

- Presentación** Blíster para colgar

- Embalaje** Caja exhibidora de 12 unidades surtidas

NEW DESIRE CLIP / NUEVO DESEO VENTILACION

Código 181006

Diseño moderno en variadas fragancias. Provista con CLIP para instalar en ventilas.



- Materiales** Perfume

- Presentación** Pack para colgar

- Embalaje** Plancha exhibidora de 16 unidades surtidas

