

ALLINEED



CATÁLOGO

de productos **2026**



 allineed.uy

 (+598) 2486 4809

 (+598) 91 813 813

 Parque Batlle, Montevideo - Uruguay



ÍNDICE

ABRO®	Desde página 1 a la 4
ACCROAD	Página 5
ADHESIVOS ARA®	Página 6
AREON® CAR PERFUMES	Desde página 7 a la 15
AREON® HOME PERFUMES	Desde página 16 a la 19
BLOOX®	Desde página 20 a la 24
BRASFORMA®	Desde página 25 a la 28
BUNGEE CORD®	Página 29
DETAILING®	Desde página 30 a la 31
EDISON LIGHT BULB®	Página 32
EKO-VI®	Desde página 33 a la 34
EPOXY LIQUIDO®	Página 35
EPOXY UNO®	Desde página 36 a la 37
EUROLUX®	Página 38
FUSION EPOXY ART®	Página 39
GRUPO MULTIVISAO®	Desde página 40 a la 42
GYR AGUAS®	Desde página 43 a la 45
LITTLE TREES®	Desde página 46 a la 49
METALMATRIX®	Desde página 50 a la 52
MIBRO®	Desde página 53 a la 54
PARADISE AIR™	Desde página 55 a la 57
ROCA® MOBILE	Desde página 58 a la 61
ROCA® TO GO	Desde página 62 a la 63
SAPISELCO®	Desde página 64 a la 65
SUNLIGHT®	Desde página 66 a la 90
USAMS®	Desde página 91 a la 92
VENTION®	Desde página 93 a la 98
XPERTCHEMY®	Página 99

LUBRICANTE EN AEROSOL AB-80 / ACEITE DESOXIDANTE - 210ML

Código 2500066

Elimina la humedad!
Fórmula mejorada con Teflon®.
Previene la oxidación y la corrosión.



Materiales	Aceite Penetrante
Presentación	Aerosol 210 ml
Embalaje	Caja de 12 unidades

ARRANCA MOTORES SF-650 / SPRAY DE ARRANQUE

Código 2500060

Líquido volátil e inflamable que se utiliza para ayudar al arranque de motores diésel y a gasolina.



Materiales	Líquido Inflamable
Presentación	Aerosol 11oz/312g
Embalaje	Caja de 12 unidades

LIMPIA CONTACTOS CE-533 / ELECTRONICOS - 163GR

Código 2500089

Líquido volátil e inflamable que se utiliza para ayudar al arranque de motores diésel y a gasolina.



Materiales	Líquido Inflamable
Presentación	Aerosol 5,75oz/163g
Embalaje	Caja de 12 unidades

STOPLEAK® AB-404 / POLVO SELLA RADIADOR

Código 2500062

Sella agujeros pequeños en radiadores, bloques del motor y tapones de congeladores. De aplicación sencilla.



Materiales	Partículas de metal
Presentación	Display 24 unidades 20g
Embalaje	Caja de 12 Display

CINTA TEFLON 0.5IN / CINTA DE SELLADO DE ROSCAS DE PTFE

Código 2500053

TT- 1/2" in-7yds-0.075mm-0.3D
Proporciona un fuerte sello hermético para juntas roscadas. Se desmonta fácilmente.



Materiales	Politetrafluoroetileno
Presentación	Tubo 10 unidades
Embalaje	Caja de 100 unidades

CINTA AISLANTE DE PVC NEGRA

Código 2500001

HIGH ADHESION - 19mm x 10 yards
Envoltura aislante autoadhesiva para aplicaciones de cables y alambres de bajo voltaje.



Materiales	PVC plastificado
Presentación	Tubo 10 unidades
Embalaje	Cajón de 1000 unidades

CINTA AISLANTE DE PVC ROJA

Código 2500232

HIGH ADHESION – 19mm x 10 yards

Envoltura aislante autoadhesiva para aplicaciones de cables y alambres de bajo voltaje.



Materiales	PVC plastificado
Presentación	Tubo 10 unidades
Embalaje	Cajón de 1000 unidades

CINTA AISLANTE DE PVC AMARILLA

Código 2500235

HIGH ADHESION – 19mm x 10 yards

Envoltura aislante autoadhesiva para aplicaciones de cables y alambres de bajo voltaje.



Materiales	PVC plastificado
Presentación	Tubo 10 unidades
Embalaje	Cajón de 1000 unidades

CINTA AISLANTE DE PVC AZUL

Código 2500231

HIGH ADHESION – 19mm x 10 yards

Envoltura aislante autoadhesiva para aplicaciones de cables y alambres de bajo voltaje.



Materiales	PVC plastificado
Presentación	Tubo 10 unidades
Embalaje	Cajón de 1000 unidades

CINTA AISLANTE DE PVC BLANCA

Código 2500233

HIGH ADHESION – 19mm x 10 yards

Envoltura aislante autoadhesiva para aplicaciones de cables y alambres de bajo voltaje.



Materiales	PVC plastificado
Presentación	Tubo 10 unidades
Embalaje	Cajón de 1000 unidades

CINTA AISLANTE DE PVC VERDE

Código 2500234

HIGH ADHESION – 19mm x 10 yards

Envoltura aislante autoadhesiva para aplicaciones de cables y alambres de bajo voltaje.



Materiales	PVC plastificado
Presentación	Tubo 10 unidades
Embalaje	Cajón de 1000 unidades

CINTA AISLANTE DE PVC RAYAS

Código 0100560

HIGH ADHESION – 19mm x 10 yards

Envoltura aislante autoadhesiva para aplicaciones de cables y alambres de bajo voltaje.



Materiales	PVC plastificado
Presentación	Tubo 10 unidades
Embalaje	Cajón de 1000 unidades

DUCT TAPE 6620 / CINTA PATO VERDE

Código 0100560VE

HIGH ADHESION – 48mm x 10 yards
Buena aislación térmica y resistencia a los rayos U.V. Durabilidad – Anti-llama.



Materiales	Polietileno y Tela
Presentación	Pack Individual
Embalaje	Caja de 54 unidades

DUCT TAPE 6620 / CINTA PATO AMARILLA

Código 0100560AM

HIGH ADHESION – 48mm x 10 yards
Buena aislación térmica y resistencia a los rayos U.V. Durabilidad – Anti-llama.



Materiales	Polietileno y Tela
Presentación	Pack Individual
Embalaje	Caja de 54 unidades

DUCT TAPE 6620 / CINTA PATO BLANCA

Código 0100560BL

HIGH ADHESION – 48mm x 10 yards
Buena aislación térmica y resistencia a los rayos U.V. Durabilidad – Anti-llama.



Materiales	Polietileno y Tela
Presentación	Pack Individual
Embalaje	Caja de 54 unidades

DUCT TAPE 6620 / CINTA PATO AZUL

Código 0100560AZ

HIGH ADHESION – 48mm x 10 yards
Buena aislación térmica y resistencia a los rayos U.V. Durabilidad – Anti-llama.



Materiales	Polietileno y Tela
Presentación	Pack Individual
Embalaje	Caja de 54 unidades

DUCT TAPE 6620 / CINTA PATO ROJA

Código 0100560RO

HIGH ADHESION – 48mm x 10 yards
Buena aislación térmica y resistencia a los rayos U.V. Durabilidad – Anti-llama.



Materiales	Polietileno y Tela
Presentación	Pack Individual
Embalaje	Caja de 54 unidades

DUCT TAPE 6620 / CINTA PATO NEGRA

Código 0100560NE

HIGH ADHESION – 48mm x 10 yards
Buena aislación térmica y resistencia a los rayos U.V. Durabilidad – Anti-llama.



Materiales	Polietileno y Tela
Presentación	Pack Individual
Embalaje	Caja de 54 unidades



DUCT TAPE 6620 / CINTA PATA GRIS

Código 0100560GR

HIGH ADHESION – 48mm x 10 yards

Buena aislación térmica y resistencia a los rayos U.V.

Durabilidad – Anti-llama.

 Materiales	Polietileno y Tela
 Presentación	Pack Individual
 Embalaje	Caja de 54 unidades

CABLE PARA BATERIA - 125AMP / CHICOTE

Código 77.1030

PUENTE DE BATERIAS 125amp
Largo 2.5 metros



Materiales	Cobre
Presentación	Bolsa
Embalaje	Caja de 10 unidades

CABLE PARA BATERIA - 500AMP / CHICOTE

Código 77.1010

PUENTE DE BATERIAS 500amp
Largo 2.5 metros



Materiales	Cobre
Presentación	Bolsa
Embalaje	Caja de 6 unidades

CINTA AJUSTABLE CON MALACATE - 1" X 15 PIES

Código 77.61

RECOMENDADO PARA UTILITARIOS
Ancho: 1 Pulgada / Largo: 15 Píes
Soporta Hasta 200 kg
Producido en material 100% poliéster



Materiales	Acero Bicromatizado
Presentación	Blister
Embalaje	Caja de 12 unidades

CINTA AJUSTABLE CON MALACATE - 3" X 8 METROS

Código 23022

RECOMENDADO PARA CAMIONES
Ancho: 3 Pulgada / Largo: 8 Metros
Soporta hasta 5000 kg
Producido en material 100% poliéster



Materiales	Acero Bicromatizado
Presentación	Blister
Embalaje	Caja de 6 unidades

EPOXY EXPERT – 5 MINUTOS

Código 176061

Pegamento de alto impacto, resistente a las altas temperaturas, resistente al agua y con extremada vida útil.



 Materiales	Líquido Bi-Componente
 Presentación	Blister 28.75 gr.
 Embalaje	Caja de 32 unidades

EPOXY HOME – 5 MINUTOS

Código 176064

Pegamento de alto impacto, resistente a las altas temperaturas, resistente al agua y con extremada vida útil.



 Materiales	Líquido Bi-Componente
 Presentación	Blister 28.75 gr.
 Embalaje	Caja de 32 unidades

EPOXY PLASTIC – 30 MINUTOS

Código 176078

Pegamento de alto impacto, resistente a las altas temperaturas, resistente al agua y con extremada vida útil.



 Materiales	Masilla Bi-Componente
 Presentación	Blister 20 gr.
 Embalaje	Caja de 10 unidades

EPOXY HOME – 30 MINUTOS

Código 176054

Pegamento de alto impacto, resistente a las altas temperaturas, resistente al agua y con extremada vida útil.



 Materiales	Líquido Bi-Componente
 Presentación	Blister 28.75 gr.
 Embalaje	Caja de 32 unidades

MON AREON - BLACK CRYSTAL / MA23

Código 962742

Diseño moderno en un ambientador clásico con fragancias frescas. Estilo que proporciona sensación de limpieza y confort.



Materiales	Papiro Perfumado
Presentación	Pack x 10 unidades
Embalaje	Caja de 360 unidades

MON AREON - COCHE NUEVO / MA27

Código 968003

Diseño moderno en un ambientador clásico con fragancias frescas. Estilo que proporciona sensación de limpieza y confort.



Materiales	Papiro Perfumado
Presentación	Pack x 10 unidades
Embalaje	Caja de 360 unidades

MON AREON - VANILLA MIA / MA30

Código 966146

Diseño moderno en un ambientador clásico con fragancias frescas. Estilo que proporciona sensación de limpieza y confort.



Materiales	Papiro Perfumado
Presentación	Pack x 10 unidades
Embalaje	Caja de 360 unidades

SPORT LUX - GOLD / SL01

Código 957977

Ambientador con un diseño elegante y fragancia fina. Adecuado para personas sofisticadas.



Materiales	Papiro Perfumado
Presentación	Pack x 10 unidades
Embalaje	Caja de 360 unidades

SPORT LUX - SILVER / SL02

Código 957984

Ambientador con un diseño elegante y fragancia fina. Adecuado para personas sofisticadas.



Materiales	Papiro Perfumado
Presentación	Pack x 10 unidades
Embalaje	Caja de 360 unidades

SPORT LUX - PLATINUM / SL03

Código 958363

Ambientador con un diseño elegante y fragancia fina. Adecuado para personas sofisticadas.



Materiales	Papiro Perfumado
Presentación	Pack x 10 unidades
Embalaje	Caja de 360 unidades

AREON SMILE – EMOJI VANILLA / ASD11

Código 962636

Sonríe a estos simpáticos personajes y disfruta de la frescura en tu coche.



Materiales	Papiro Perfumado
Presentación	Pack x 10 unidades
Embalaje	Caja de 360 unidades

AREON SMILE – EMOJI FRESH AIR / ASD18

Código 962650

Sonríe a estos simpáticos personajes y disfruta de la frescura en tu coche.



Materiales	Papiro Perfumado
Presentación	Pack x 10 unidades
Embalaje	Caja de 360 unidades

AREON SMILE – EMOJI BLACK CRYSTAL / ASD19

Código 967785

Sonríe a estos simpáticos personajes y disfruta de la frescura en tu coche.



Materiales	Papiro Perfumado
Presentación	Pack x 10 unidades
Embalaje	Caja de 360 unidades

AREON SMILE – EMOJI COCONUT / ASD20

Código 976589

Sonríe a estos simpáticos personajes y disfruta de la frescura en tu coche.



Materiales	Papiro Perfumado
Presentación	Pack x 10 unidades
Embalaje	Caja de 360 unidades

AREON SMILE – EMOJI NEW CAR / ASD21

Código 976596

Sonríe a estos simpáticos personajes y disfruta de la frescura en tu coche.



Materiales	Papiro Perfumado
Presentación	Pack x 10 unidades
Embalaje	Caja de 360 unidades

AREON SMILE – EMOJI BEVERLY HILLS / ASD25

Código 976633

Sonríe a estos simpáticos personajes y disfruta de la frescura en tu coche.



Materiales	Papiro Perfumado
Presentación	Pack x 10 unidades
Embalaje	Caja de 360 unidades

MONBRANE GEL - VANILLA / AMB02

Código 967846

Con su constante evaporación este producto va a crear una atmósfera agradable en el automóvil o bien en casa.



Materiales	Gel / Perfume
Presentación	Pack x 12 unidades
Embalaje	Caja de 24 unidades

MONBRANE GEL - CITRUS SQUASH / AMB05

Código 967877

Con su constante evaporación este producto va a crear una atmósfera agradable en el automóvil o bien en casa.



Materiales	Gel / Perfume
Presentación	Pack x 12 unidades
Embalaje	Caja de 24 unidades

MONBRANE GEL - ICEBERG / AMB06

Código 967891

Con su constante evaporación este producto va a crear una atmósfera agradable en el automóvil o bien en casa.



Materiales	Gel / Perfume
Presentación	Pack x 12 unidades
Embalaje	Caja de 24 unidades

AREON PEARLS - SPRING BOUQUET / ABP04

Código 967495

Fragancias en perlas: elegantes y coloridas diseños que emiten gradualmente su fragancia.



Materiales	EVA (Etilvinilacetato)
Presentación	Pack x 12 unidades
Embalaje	Caja de 12 unidades

AREON PEARLS - VANILLA BLACK / ABP14

Código 974585

Fragancias en perlas: elegantes y coloridas diseños que emiten gradualmente su fragancia.



Materiales	EVA (Etilvinilacetato)
Presentación	Pack x 12 unidades
Embalaje	Caja de 12 unidades

AREON PEARLS - CITRUS SQUASH / ABP05

Código 967501

Fragancias en perlas: elegantes y coloridas diseños que emiten gradualmente su fragancia.



Materiales	EVA (Etilvinilacetato)
Presentación	Pack x 12 unidades
Embalaje	Caja de 12 unidades

FRESH WAVE – SHOES BLACK CRYSTAL / FW01

Código 958288

Los ambientadores de lujo que dejan huellas frescas.



 Materiales	Tela Perfumada
 Presentación	Blister para colgar
 Embalaje	Caja de 12 unidades

FRESH WAVE – SHOES BUBBLE GUM / FW02

Código 959650

Los ambientadores de lujo que dejan huellas frescas.



 Materiales	Tela Perfumada
 Presentación	Blister para colgar
 Embalaje	Caja de 12 unidades

FRESH WAVE – SHOES VANILLA / FW03

Código 959667

Los ambientadores de lujo que dejan huellas frescas.



 Materiales	Tela Perfumada
 Presentación	Blister para colgar
 Embalaje	Caja de 12 unidades

FRESH WAVE – SHOES STRAWBERRY / FW05

Código 959681

Los ambientadores de lujo que dejan huellas frescas.



 Materiales	Tela Perfumada
 Presentación	Blister para colgar
 Embalaje	Caja de 12 unidades

FRESH WAVE – SHOES OCEAN / FW06

Código 959698

Los ambientadores de lujo que dejan huellas frescas.



 Materiales	Tela Perfumada
 Presentación	Blister para colgar
 Embalaje	Caja de 12 unidades

FRESH WAVE – SHOES CHERRY / FW07

Código 971331

Los ambientadores de lujo que dejan huellas frescas.



 Materiales	Tela Perfumada
 Presentación	Blister para colgar
 Embalaje	Caja de 12 unidades

SMILE TOY – APPLE & CINNAMON / ASB01

Código 954068

Sonríe a estos simpáticos personajes y disfruta de la frescura en tu coche.



Materiales	Felpa / Cartón
Presentación	Blister para colgar
Embalaje	Caja de 12 unidades

SMILE TOY – BLACK CRYSTAL / ASB03

Código 971362

Sonríe a estos simpáticos personajes y disfruta de la frescura en tu coche.



Materiales	Felpa / Cartón
Presentación	Blister para colgar
Embalaje	Caja de 12 unidades

SMILE TOY – STRAWBERRY / ASB04

Código 970204

Sonríe a estos simpáticos personajes y disfruta de la frescura en tu coche.



Materiales	Felpa / Cartón
Presentación	Blister para colgar
Embalaje	Caja de 12 unidades

SMILE TOY – NEW CAR / ASB02

Código 954013

Sonríe a estos simpáticos personajes y disfruta de la frescura en tu coche.



Materiales	Felpa / Cartón
Presentación	Blister para colgar
Embalaje	Caja de 12 unidades

SMILE TOY – BUBBLE GUM / ASB06

Código 971379

Sonríe a estos simpáticos personajes y disfruta de la frescura en tu coche.



Materiales	Felpa / Cartón
Presentación	Blister para colgar
Embalaje	Caja de 12 unidades

SMILE TOY – VANILLA / ASB05

Código 954044

Sonríe a estos simpáticos personajes y disfruta de la frescura en tu coche.



Materiales	Felpa / Cartón
Presentación	Blister para colgar
Embalaje	Caja de 12 unidades

FRESCO LITTLE BOTTLE - CLASSIC VANILLA / FRTN03

Código 955997

La naturaleza atrapada en botellitas para tu coche.
Con mas madera y perfume para mejor difusión y duración.



Materiales	Madera / Perfume
Presentación	Blister para colgar
Embalaje	Caja de 12 unidades

FRESCO LITTLE BOTTLE - CLASSIC APPLE & CINNAMON / FRTN21

Código 957106

La naturaleza atrapada en botellitas para tu coche.
Con mas madera y perfume para mejor difusión y duración.



Materiales	Madera / Perfume
Presentación	Blister para colgar
Embalaje	Caja de 12 unidades

FRESCO LITTLE BOTTLE - CLASSIC NEW CAR / FRTN26

Código 966115

La naturaleza atrapada en botellitas para tu coche.
Con mas madera y perfume para mejor difusión y duración.



Materiales	Madera / Perfume
Presentación	Blister para colgar
Embalaje	Caja de 12 unidades

FRESCO LITTLE BOTTLE - SPORT LUX GOLD / FSL01

Código 972239

La naturaleza atrapada en botellitas para tu coche.
Con mas madera y perfume para mejor difusión y duración.



Materiales	Madera / Perfume
Presentación	Blister para colgar
Embalaje	Caja de 12 unidades

FRESCO LITTLE BOTTLE - SPORT LUX SILVER / FSL02

Código 972246

La naturaleza atrapada en botellitas para tu coche.
Con mas madera y perfume para mejor difusión y duración.



Materiales	Madera / Perfume
Presentación	Blister para colgar
Embalaje	Caja de 12 unidades

FRESCO LITTLE BOTTLE - SPORT LUX PLATINUM / FSL03

Código 972253

La naturaleza atrapada en botellitas para tu coche.
Con mas madera y perfume para mejor difusión y duración.



Materiales	Madera / Perfume
Presentación	Blister para colgar
Embalaje	Caja de 12 unidades

VENT 7 - OXYGEN / V702

Código 958912

Una fragancia diseñada para los amantes de alta velocidad. Elegante y con estilo, cabrá muy bien en tu automóvil.



Materiales	Aceites Esenciales
Presentación	Blister para colgar
Embalaje	Caja de 12 unidades

VENT 7 - MY OCEAN / V705

Código 958585

Una fragancia diseñada para los amantes de alta velocidad. Elegante y con estilo, cabrá muy bien en tu automóvil.



Materiales	Aceites Esenciales
Presentación	Blister para colgar
Embalaje	Caja de 12 unidades

VENT 7 - BLACK CRYSTAL / V708

Código 977432

Una fragancia diseñada para los amantes de alta velocidad. Elegante y con estilo, cabrá muy bien en tu automóvil.



Materiales	Aceites Esenciales
Presentación	Blister para colgar
Embalaje	Caja de 12 unidades

CAR PERFUME VENT 8ML - ANTI TOBACCO / ACP04

Código 958431

Areon Car le ofrece la mejor combinación de estilo y conveniencia. Una buena adición al interior de cada auto.



Materiales	Aceites Esenciales
Presentación	Pack para colgar
Embalaje	Caja de 6 unidades

CAR PERFUME VENT 8ML - SPRING BOUQUET / ACP09

Código 977654

Areon Car le ofrece la mejor combinación de estilo y conveniencia. Una buena adición al interior de cada auto.



Materiales	Aceites Esenciales
Presentación	Pack para colgar
Embalaje	Caja de 6 unidades

CAR PERFUME VENT 8ML - OXYGEN / ACP05

Código 958455

Areon Car le ofrece la mejor combinación de estilo y conveniencia. Una buena adición al interior de cada auto.



Materiales	Aceites Esenciales
Presentación	Pack para colgar
Embalaje	Caja de 6 unidades

PERFUMES 35 ML – SPRAY ANTI TOBACCO / PFB01

Código 964210

Invite su coche a una verdadera creación de fragancia fina. Simplemente extraordinario!



 Materiales	Aceites Esenciales
 Presentación	Blister para colgar
 Embalaje	Caja de 12 unidades

PERFUMES 35 ML – SPRAY BLACK CRYSTAL / PFB03

Código 964234

Invite su coche a una verdadera creación de fragancia fina. Simplemente extraordinario!



 Materiales	Aceites Esenciales
 Presentación	Blister para colgar
 Embalaje	Caja de 12 unidades

PERFUMES 35 ML – SPRAY SPRING BOUQUET / PFB20

Código 966214

Invite su coche a una verdadera creación de fragancia fina. Simplemente extraordinario!





 Materiales	Aceites Esenciales
 Presentación	Blister para colgar
 Embalaje	Caja de 12 unidades

CAR CARE WIPES – LEATHER / CWW01

Código 965217

Limpian, refrescan y guardan artículos de cuero y sintéticos. Adecuados para el hogar y el automóvil. Cantidad: 25 toallitas.





 Materiales	Fibras Sintéticas
 Presentación	Pack para colgar
 Embalaje	Caja de 36 unidades

CAR CARE WIPES – DASHBOARD / CWW02

Código 965200

Limpian y hacen brillar superficies de plástico. Adecuados para el hogar y el automóvil. Cantidad: 25 toallitas.



 Materiales	Fibras Sintéticas
 Presentación	Pack para colgar
 Embalaje	Caja de 36 unidades

CAR CARE WIPES – GLASS / CWW03

Código 965194

Vidrios y espejos idealmente limpios en pocos segundos. Adecuados para el hogar y el automóvil. Cantidad: 25 toallitas.





 Materiales	Fibras Sintéticas
 Presentación	Pack para colgar
 Embalaje	Caja de 36 unidades



BLUE EYE – BLACK CRYSTAL / ABE01

Código 963541

Blue Eye es una línea de ambientadores de coche inspirada en las fragancias finas.

 Materiales	Papiro Perfumado
 Presentación	Pack x 10 unidades
 Embalaje	Caja de 360 unidades

SCENTED CANDLES - APPLE & CINNAMON / CR01

Código 979726

La colección de velas de Areon creará un ambiente hogareño acogedor dondequiera que estés.



Materiales	Cera perfumada
Presentación	Caja Individual
Embalaje	Caja de 12 unidades

SCENTED CANDLES - VANILLA BLACK / CR02

Código 979733

La colección de velas de Areon creará un ambiente hogareño acogedor dondequiera que estés.



Materiales	Cera perfumada
Presentación	Caja Individual
Embalaje	Caja de 12 unidades

SCENTED CANDLES - BLACK CRYSTAL / CR03

Código 979740

La colección de velas de Areon creará un ambiente hogareño acogedor dondequiera que estés.



Materiales	Cera perfumada
Presentación	Caja Individual
Embalaje	Caja de 12 unidades

SCENTED CANDLES - DOLCE VIAGGIO / CR04

Código 982092

La colección de velas de Areon creará un ambiente hogareño acogedor dondequiera que estés.



Materiales	Cera perfumada
Presentación	Caja Individual
Embalaje	Caja de 12 unidades

SCENTED CANDLES - MORE LILAC / CR07

Código 982122

La colección de velas de Areon creará un ambiente hogareño acogedor dondequiera que estés.



Materiales	Cera perfumada
Presentación	Caja Individual
Embalaje	Caja de 12 unidades

SCENTED CANDLES - MYSTIC TREE / CR06

Código 982115

La colección de velas de Areon creará un ambiente hogareño acogedor dondequiera que estés.



Materiales	Cera perfumada
Presentación	Caja Individual
Embalaje	Caja de 12 unidades

SACHET PERFUME – TORTUGA / SPP01

Código 981026

Gránulos naturales perfumados, envasados en un papel especial que permite una difusión gradual de la fragancia.



Materiales	Gránulos Orgánicos
Presentación	Sobre con cordón
Embalaje	Caja de 12 unidades

SACHET PERFUME – AURUM / SPP06

Código 981071

Gránulos naturales perfumados, envasados en un papel especial que permite una difusión gradual de la fragancia.



Materiales	Gránulos Orgánicos
Presentación	Sobre con cordón
Embalaje	Caja de 12 unidades

SACHET PERFUME – BLACK / SPP05

Código 981064

Gránulos naturales perfumados, envasados en un papel especial que permite una difusión gradual de la fragancia.



Materiales	Gránulos Orgánicos
Presentación	Sobre con cordón
Embalaje	Caja de 12 unidades

REED DIFFUSER 50 ML – SILVER LINEN / HP12

Código 982450

Aroma elegante que aportará frescura y confort a tu hogar y oficina.



Materiales	Aceites Esenciales
Presentación	Caja Individual
Embalaje	Caja de 12 unidades

REED DIFFUSER 50 ML – NEROLI / HP13

Código 982467

Aroma elegante que aportará frescura y confort a tu hogar y oficina.



Materiales	Aceites Esenciales
Presentación	Caja Individual
Embalaje	Caja de 12 unidades

REED DIFFUSER 50 ML – DOLCE VIAGGIO / HP16

Código 982474

Aroma elegante que aportará frescura y confort a tu hogar y oficina.



Materiales	Aceites Esenciales
Presentación	Caja Individual
Embalaje	Caja de 12 unidades

ROOM SPRAY 300 ML – BLACK CRYSTAL / SA01

Código 979856

Una nueva línea de perfumes en spray de 300 ml que refrescarán tu hogar.



Materiales FRagancias concentradas

Presentación Botella 300 ml.

Embalaje Caja de 12 unidades

ROOM SPRAY 300 ML – VANILLA / SA02

Código 979863

Una nueva línea de perfumes en spray de 300 ml que refrescarán tu hogar.



Materiales FRagancias concentradas

Presentación Botella 300 ml.

Embalaje Caja de 12 unidades

ROOM SPRAY 300 ML – SPRING BOUQUET / SA09

Código 980340

Una nueva línea de perfumes en spray de 300 ml que refrescarán tu hogar.



Materiales FRagancias concentradas

Presentación Botella 300 ml.

Embalaje Caja de 12 unidades

ROOM SPRAY 300 ML – SILVER LINEN / SA10

Código 980357

Una nueva línea de perfumes en spray de 300 ml que refrescarán tu hogar.



Materiales FRagancias concentradas

Presentación Botella 300 ml.

Embalaje Caja de 12 unidades

ROOM SPRAY 300 ML – NEROLI / SA13

Código 986656

Una nueva línea de perfumes en spray de 300 ml que refrescarán tu hogar.



Materiales FRagancias concentradas

Presentación Botella 300 ml.

Embalaje Caja de 12 unidades

ROOM SPRAY 300 ML – COOKIE / SA14

Código 988551

Una nueva línea de perfumes en spray de 300 ml que refrescarán tu hogar.



Materiales FRagancias concentradas

Presentación Botella 300 ml.

Embalaje Caja de 12 unidades

CLIMA FRESH – SECRET GARDEN / CF02

Código 958684

Ambientador diseñado para su uso en aires acondicionados que crea un ambiente acogedor y refrescante.





 Materiales	Papiro Perfumado
 Presentación	Pack para colgar
 Embalaje	Caja de 48 unidades

CLIMA FRESH – WELLNESS / CF03

Código 958691

Ambientador diseñado para su uso en aires acondicionados que crea un ambiente acogedor y refrescante.



 Materiales	Papiro Perfumado
 Presentación	Pack para colgar
 Embalaje	Caja de 48 unidades

CLIMA FRESH – SWEET VANILLA / CF04

Código 958707

Ambientador diseñado para su uso en aires acondicionados que crea un ambiente acogedor y refrescante.





 Materiales	Papiro Perfumado
 Presentación	Pack para colgar
 Embalaje	Caja de 48 unidades

CLIMA FRESH – BLUE OCEAN / CF06

Código 958721

Ambientador diseñado para su uso en aires acondicionados que crea un ambiente acogedor y refrescante.



 Materiales	Papiro Perfumado
 Presentación	Pack para colgar
 Embalaje	Caja de 48 unidades

CABLE DE DATOS USB A-C / TIPO C - 1 METRO

Código 10967

Alta conductividad.
Conexión: Tipo C / USB-A (2.4A).



Materiales	TPE + PVC / BLANCO
Presentación	Caja para colgar
Embalaje	Funda de 16 unidades

CABLE DE DATOS USB A-L / LIGHTNING - 1 METRO

Código 10971

Alta conductividad.
Conexión: Tipo L / USB-A (2.4A).



Materiales	TPE + PVC / BLANCO
Presentación	Caja para colgar
Embalaje	Fundas de 16 unidades

CABLE DE DATOS USB A-MI / MICROUSB - 1 METRO

Código 10970

Alta conductividad.
Conexión: Micro-USB / USB-A (2.4A).



Materiales	TPE + PVC / BLANCO
Presentación	Caja para colgar
Embalaje	Fundas de 16 unidades

CABLE DE DATOS USB A-C / TIPO C - 2 METROS

Código 10968

Transmisión de datos de alta
conductividad con protección extra.
Conexión: Tipo C / USB-A (2.4A).



Materiales	TPE + PVC / BLANCO
Presentación	Caja para colgar
Embalaje	Fundas de 16 unidades

CABLE DE DATOS USB A-L / LIGHTNING - 2 METROS

Código 10972

Transmisión de datos de alta
conductividad con protección extra.
Conexión: Lightning / USB-A (2.4A).



Materiales	TPE + PVC / BLANCO
Presentación	Caja para colgar
Embalaje	Fundas de 16 unidades

CABLE DE DATOS USB A-MI / MICROUSB - 2 METROS

Código 10969

Transmisión de datos de alta
conductividad con protección extra.
Conexión: Micro-USB / USB-A (2.4A).



Materiales	TPE + PVC / BLANCO
Presentación	Caja para colgar
Embalaje	Fundas de 16 unidades

CABLE DE DATOS USB C-L / LIGHTNING (30W) - 1 METRO

Código 15500

Conductividad super-rápida.
Conexión: Tipo L / USB C (3.0A).
Potencia = 30 Watts.



Materiales	TPE + PVC / BLANCO
Presentación	Caja para colgar
Embalaje	Fundas de 16 unidades

CABLE DE DATOS USB C-C / TIPO C (60W) - 1 METRO

Código 15497

Conductividad super-rápida.
Conexión: Tipo C / USB C (3.0A).
Potencia = 60 Watts.



Materiales	TPE + PVC / BLANCO
Presentación	Caja para colgar
Embalaje	Fundas de 16 unidades

CABLE DE DATOS USB C-C / TIPO C (60W) - 2 METROS

Código 15498

Conductividad super-rápida.
Conexión: Tipo C / USB C (3.0A).
Potencia = 60 Watts.



Materiales	TPE + PVC / BLANCO
Presentación	Caja para colgar
Embalaje	Fundas de 16 unidades

CARGADOR PARA AUTO 38W USB A + USB C / PD (AC-SIN CABLE)

Código 10975

Cargador para autos sin cable.
Carga rápida: DC 12V / 24V.
Puertos USB-C + USB-A: 38W.



Materiales	PC + ABS / BLANCO
Presentación	Caja para colgar
Embalaje	Fundas de 12 unidades

CARGADOR DE PARED 3A USB C / PUERTO USB (C-SIN CABLE)

Código 11229

Cargador de pared sin cable..
Carga rápida: DC 100V / 240V.
Puerto USB-C: 20W.



Materiales	PC + ABS / Blanco
Presentación	Caja para colgar
Embalaje	Fundas de 18 unidades

CARGADOR DE PARED 3A USB A+C / 2 PUERTOS USB (C3-SIN CABLE)

Código 14648

Cargador de pared sin cable..
Carga rápida: DC 100V / 240V.
Puertos USB-C + USB-A: 20W.



Materiales	PC + ABS / Blanco
Presentación	Caja para colgar
Embalaje	Fundas de 18 unidades

CARGADOR DE PARED 2A / 1 PUERTO USB (1-SIN CABLE)

Código 10973

Cargador de pared sin cable.
Carga rápida / Puerto 1 USB-A.
Puerto USB: 12W.



Materiales	PC + ABS / Blanco
Presentación	Caja para colgar
Embalaje	Fundas de 18 unidades

CARGADOR DE PARED 2.4A / 2 PUERTOS USB (2-SIN CABLE)

Código 10974

Cargador de pared sin cable.
Carga rápida / Puerto 2 USB-A.
Puerto USB: 12W.



Materiales	PC + ABS / Blanco
Presentación	Caja para colgar
Embalaje	Fundas de 18 unidades

CARGADOR INALAMBRICO BLANCO / 15W (NO-WIRE)

Código 15953

Modelo: NO WIRE (blanco).
Distancia de carga: 2-5 mm.
Puerto de Carga: Micro



Materiales	ABS + METAL / Blanco
Presentación	Caja para colgar
Embalaje	Fundas de 24 unidades

CARGADOR DE PARED 2 USB 3.1A / CABLE LIGHTNING (L4)

Código 13487

Carga rápida en ambos puertos.
Carga rápida / Puerto doble USB-A
Cable USB a Lightning de 100 cm.



Materiales	PC + ABS / Blanco
Presentación	Caja para colgar
Embalaje	Fundas de 5 unidades

CARGADOR DE PARED 2 USB 3.1A / CABLE MICROUSB (M4)

Código 13486

Carga rápida en ambos puertos.
Carga rápida / Puerto doble USB-A
Cable USB a MicroUSB de 100 cm.



Materiales	PC + ABS / Blanco
Presentación	Caja para colgar
Embalaje	Fundas de 5 unidades

CARGADOR DE PARED 2 USB 3.1A / CABLE TIPO C (C4)

Código 13490

Carga rápida en ambos puertos.
Carga rápida / Puerto doble USB-A
Cable USB-A a USB-C de 100 cm.



Materiales	PC + ABS / Blanco
Presentación	Caja para colgar
Embalaje	Fundas de 5 unidades

CARGADOR DE PARED A+C 3A / CABLE TIPO L (BL-TCA-L2) 30W

Código 13464

Carga rápida en ambos puertos.
Puerto USB-A + Puerto USB-C
Cable USB-C a Lightning de 100 cm.



Materiales	PC + ABS / Blanco
Presentación	Caja para colgar
Embalaje	Fundas de 18 unidades

CARGADOR DE PARED USB A+C 3A / CABLE TIPO C (BL-TCA-C2) 60W

Código 13463

Carga rápida en ambos puertos.
Puerto USB-A + Puerto USB-C
Cable USB-C a USB-C de 100 cm.



Materiales	PC + ABS / Blanco
Presentación	Caja para colgar
Embalaje	Fundas de 18 unidades

MANOS LIBRES TIPO C / MODELO TIPO IPHONE UNIVERSAL FREE_C

Código 10977

Stereo / Universal / In Ear.
Plug: USB Tipo C.
Microfono incorporado +/- control.



Materiales	(TPE) Pre-moldeado
Presentación	Caja para colgar
Embalaje	Fundas de 16 unidades

AURICULAR BLUETOOTH / TWS_1 (BL-TWS-01/N) NEGRO

Código 11220

Auricular inalámbrico In Ear – Tecnología Táctil.
Distancia de transmisión: 10 metros.



Materiales	Plástico pre-moldeado
Presentación	Caja para colgar
Embalaje	Fundas de 8 unidades

AURICULAR BLUETOOTH / TWS_1 (BL-TWS-01/B) BLANCO

Código 11219

Auricular inalámbrico In Ear – Tecnología Táctil.
Distancia de transmisión: 10 metros.



Materiales	Plástico pre-moldeado
Presentación	Caja para colgar
Embalaje	Fundas de 8 unidades

MANOS LIBRES PLUG - 3.5MM / INTRAUDITIVO FREE_3

Código 10976

Stereo / Universal / Intrauditivo.
Plug: 3,5 mm.
Micrófono incorporado +/- control.



Materiales	(TPE) Pre-moldeado
Presentación	Caja para colgar
Embalaje	Fundas de 12 unidades

AURICULAR BLUETOOTH / TWS_3 (BL-TWS-03/N) NEGRO

Código 14576

Auricular inalámbrico In Ear – Tecnología Táctil.
Distancia de transmisión: 10 metros.



Materiales	Plástico pre-moldeado
Presentación	Caja para colgar
Embalaje	Fundas de 8 unidades

POWER BANK CON SOPORTE / 5.000 MAH (PB_2)

Código 13767

Entrada: Tipo C/Salida: 2 Tipo C
Rápida y segura / 30 hr de carga.
Carga hasta 2 dispositivos a la vez.



Materiales	PC + ABS / Negro
Presentación	Caja para colgar
Embalaje	Fundas de 6 unidades

POWER BANK NEGRA / 5.000 MAH (PB_1)

Código 13770

Entrada: Tipo C/Salida: 1 Tipo C + 2 USB
Rápida y segura / 30 hr de carga.
Carga hasta 2 dispositivos a la vez.



Materiales	PC + ABS / Negro
Presentación	Caja para colgar
Embalaje	Fundas de 6 unidades

SOPORTE VEHICULAR / TIPO PINZA HOLDER_1- NEGRO

Código 10978

Dispositivos desde 3,5" a 6".
Agarre para ventilación.
Rotación de 360°.



Materiales	Plástico TPE y Acero
Presentación	Caja para colgar
Embalaje	Fundas de 30 unidades

SOPORTE VEHICULAR / TIPO VENTOSA HOLDER_2- NEGRO

Código 14574

Dispositivos desde 3,5" a 6".
Ventosa para Panel o Vidrio.
Rotación de 360°.



Materiales	Plástico TPE
Presentación	Caja para colgar
Embalaje	Fundas de 6 unidades

SOPORTE VEHICULAR / TIPO VENTOSA HOLDER_3- NEGRO

Código 15952

Dispositivos desde 3,5" a 6".
Ventosa para Panel o Vidrio.
Rotación de 360°.



Materiales	Plástico TPE
Presentación	Caja para colgar
Embalaje	Fundas de 4 unidades

SOPORTE FIJO UNIVERSAL SLIM PARA TV DE 10" A 100" / SBRU 750

Código 12005

Fabricado en acero al carbono
Acabado de pintura electrostática



Materiales	Acero al carbono
Presentación	Caja para colgar
Embalaje	Caja de 12 unidades

SOPORTE PIVOTANTE UNIVERSAL PARA TV DE 10" A 85" / SBRU 859

Código 12004

Fabricado en acero al carbono
Acabado de pintura electrostática



Materiales	Acero al carbono
Presentación	Blister para colgar
Embalaje	Caja de 12 unidades

SOPORTE PARA EQUIPO DIGITAL- CONVERSION / ADV D 178

Código 12042

Fabricado en acero al carbono
Acabado de pintura electrostática



Materiales	Acero al carbono
Presentación	Caja Individual
Embalaje	Caja de 6 unidades

SOPORTE AJUSTABLE MULTIUSO NEGRO / SBR 5.1

Código 12018

Fabricado en acero al carbono
Acabado de pintura electrostática

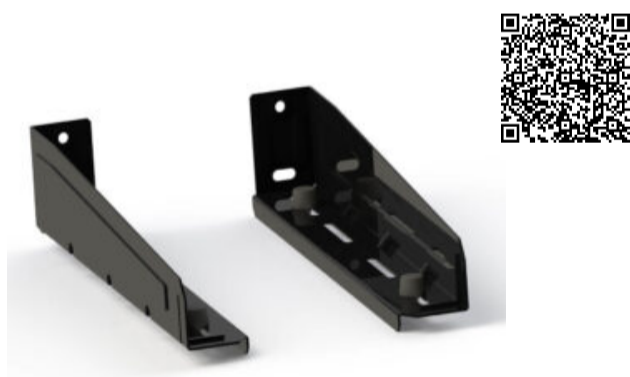

Materiales	Acero al carbono
Presentación	Caja Individual
Embalaje	Caja de 6 unidades

SOPORTE AJUSTABLE MULTIUSO BLANCO / SBR 5.0

Código 12017

Fabricado en acero al carbono
Acabado de pintura electrostática



Materiales	Acero al carbono
Presentación	Caja Individual
Embalaje	Caja de 6 unidades

SOPORTE FIJO ULTRA SLIM PARA TV DE 10" A 55" / SBRP 100

Código 12000

Fabricado en acero al carbono
Acabado de pintura electrostática

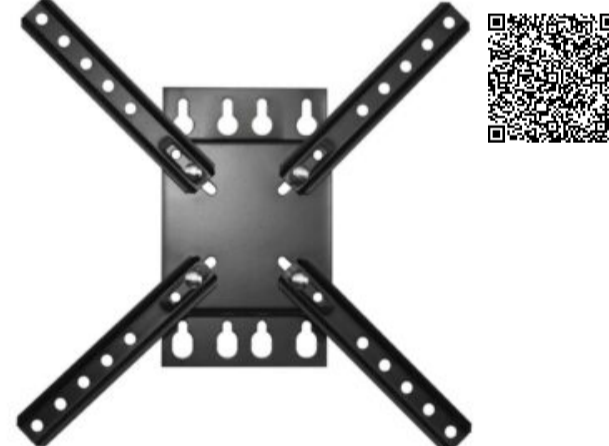

Materiales	Acero al carbono
Presentación	Caja Individual
Embalaje	Caja de 6 unidades

SOPORTE FIJO ULTRA SLIM PARA TV DE 23" A 42" / SBRP 204

Código 12001

Fabricado en acero al carbono
Acabado de pintura electrostática

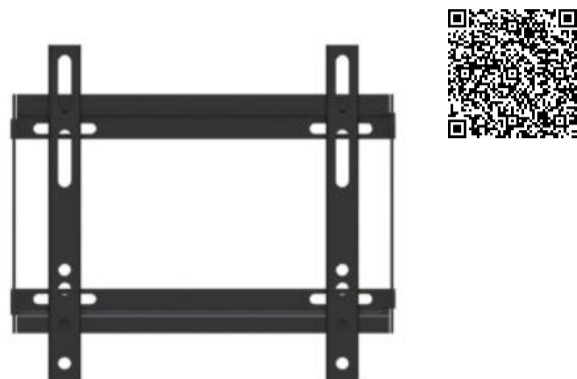

Materiales	Acero al carbono
Presentación	Caja Individual
Embalaje	Caja de 5 unidades

SOPORTE FIJO ULTRA SLIM PARA TV DE 32" A 55" / SBRP 404

Código 12002

Fabricado en acero al carbono
Acabado de pintura electrostática

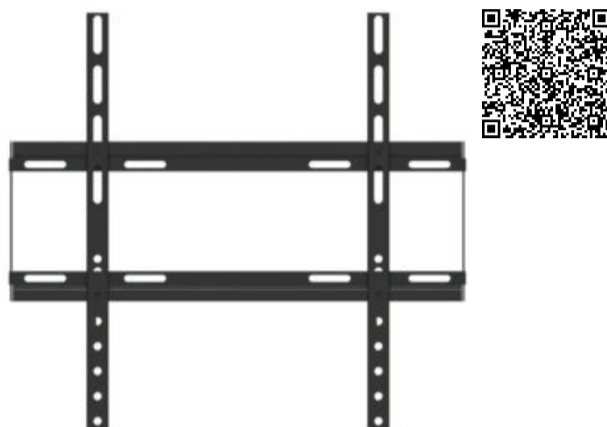

Materiales	Acero al carbono
Presentación	Caja Individual
Embalaje	Caja de 5 unidades

SOPORTE FIJO ULTRA SLIM PARA TV DE 37" A 75" / SBRP 604

Código 12003

Fabricado en acero al carbono
Acabado de pintura electrostática

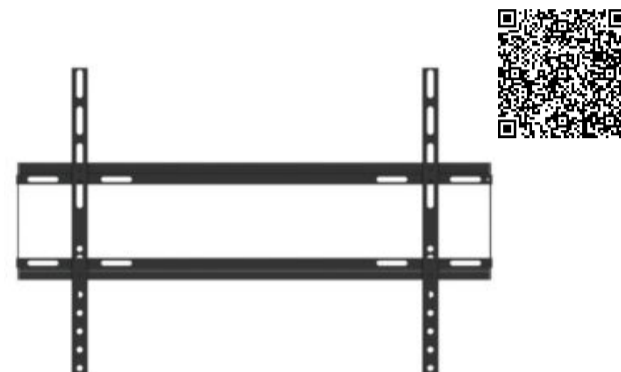

Materiales	Acero al carbono
Presentación	Caja Individual
Embalaje	Caja de 5 unidades

SOPORTE ARTICULADO CON BASE PARA TV DE 10" A 85" / SBRP 430

Código 12046

Fabricado en acero al carbono
Acabado de pintura electrostática



Materiales	Acero al carbono
Presentación	Caja Individual
Embalaje	Caja de 4 unidades

SOPORTE ARTICULADO MONTADO PARA TV DE 10" A 55" / SBRP 1040

Código 12045

Fabricado en acero al carbono
Acabado de pintura electrostática

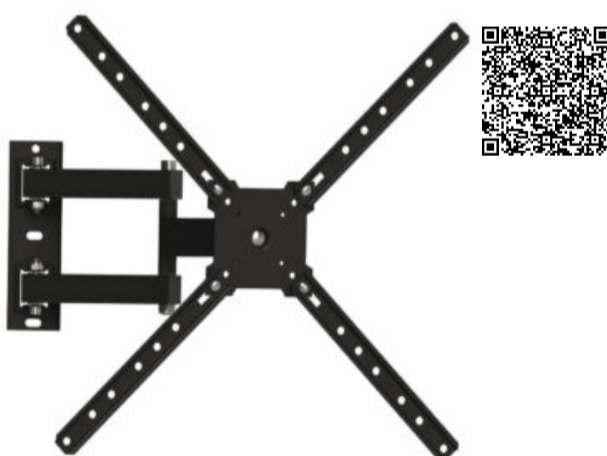

Materiales	Acero al carbono
Presentación	Caja Individual
Embalaje	Caja de 4 unidades

SOPORTE ARTICULADO RETRACTIL PARA TV DE 23" A 70" / SBRP 2440

Código 12049

Fabricado en acero al carbono
Acabado de pintura electrostática



Materiales	Acero al carbono
Presentación	Caja Individual
Embalaje	Caja de 4 unidades

**ESTANTE CON SOPORTE ABS
BLANCO - STUDIO / KPB
60X30X1.5 UV**

Código 12019

Medidas: 60 x 30 x 1.5 cm

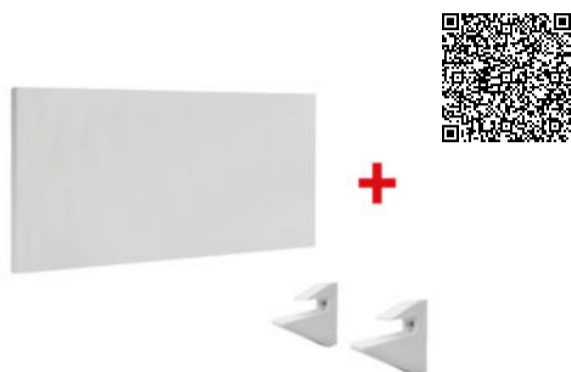

Materiales	MDF / Melamina
Presentación	Pack Individual
Embalaje	Caja de 6 unidades

**ESTANTE CON SOPORTE ABS
NEGRO - STUDIO / KPP 60X30X1.5
UV**

Código 12021

Medidas: 60 x 30 x 1.5 cm

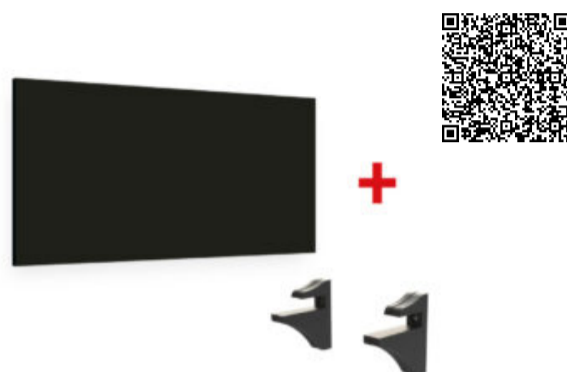

Materiales	MDF / Melamina
Presentación	Pack Individual
Embalaje	Caja de 6 unidades

**ESTANTE CON SOPORTE ABS
CHOCO. - STUDIO / KPC
60X30X1.5 UV**

Código 12023

Medidas: 60 x 30 x 1.5 cm



Materiales	MDF / Melamina
Presentación	Pack Individual
Embalaje	Caja de 6 unidades

**ESTANTE CON SOPORTE ABS
BLANCO - STUDIO / KPB
90X30X1.5 UV**

Código 12020

Medidas: 90 x 30 x 1.5 cm

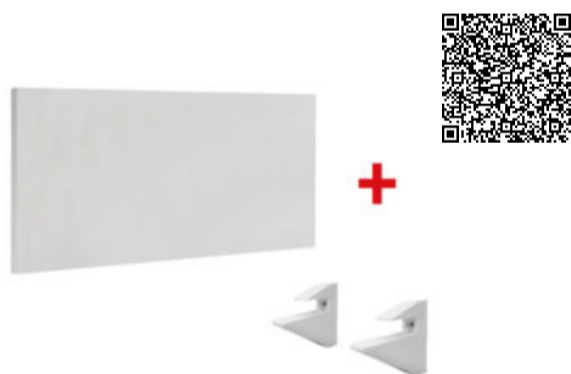

Materiales	MDF / Melamina
Presentación	Pack Individual
Embalaje	Caja de 6 unidades

**ESTANTE CON SOPORTE ABS
NEGRO - STUDIO / KPP 90X30X1.5
UV**

Código 12022

Medidas: 60 x 30 x 1.5 cm

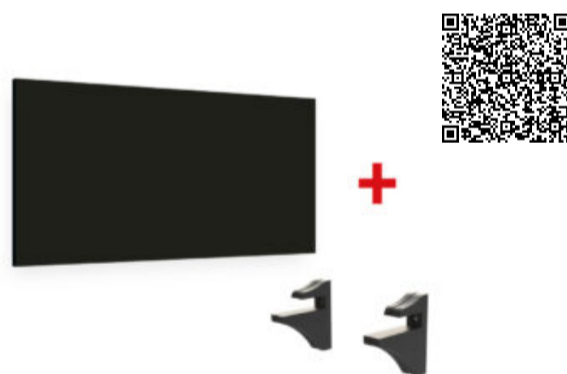

Materiales	MDF / Melamina
Presentación	Pack Individual
Embalaje	Caja de 6 unidades

**ESTANTE CON SOPORTE ABS
CHOCO. - STUDIO / KPC
90X30X1.5 UV**

Código 12024

Medidas: 90 x 30 x 1.5 cm



Materiales	MDF / Melamina
Presentación	Pack Individual
Embalaje	Caja de 6 unidades

SOPORTE MULTIFUNCION HORNOS MICROONDAS BLANCO / SBR 3.8

Código 12015

Fabricado en acero al carbono
Acabado de pintura electrostática



Materiales	Acero al carbono
Presentación	Caja Individual
Embalaje	Caja de 6 unidades

SOPORTE MULTIFUNCION HORNOS MICROONDAS GRIS / SBR 3.7

Código 12014

Fabricado en acero al carbono
Acabado de pintura electrostática



Materiales	Acero al carbono
Presentación	Caja Individual
Embalaje	Caja de 6 unidades

TENEDERO DE SUELO DE TERRAZA - VCB9056 / 90X56CM

Código 12050

Fabricado en acero al carbono resistente
Acabado de pintura electrostática



Materiales	Acero al carbono
Presentación	Pack Individual
Embalaje	Caja de 5 unidades

TENEDERO DE SUELO DE TERRAZA - VCAB14056 / 140X56CM

Código 12051

Fabricado en acero al carbono resistente
Acabado de pintura electrostática



Materiales	Acero al carbono
Presentación	Pack Individual
Embalaje	Caja de 5 unidades

PULPO ELASTICO UNIVERSAL - 100 CM / GANCHO ROJO

Código 21.3006

Ultra-resistente! Extremos cubiertos para evitar arañazos. Disponible en varios colores de cuerda.



Materiales	Cabezal de acero
Presentación	Pack individual
Embalaje	Fundas de 10 unidades

PULPO ELASTICO UNIVERSAL - 150 CM / GANCHO ROJO

Código 21.2006

Ultra-resistente! Extremos cubiertos para evitar arañazos. Disponible en varios colores de cuerda.



Materiales	Cabezal de acero
Presentación	Pack individual
Embalaje	Fundas de 10 unidades

PULPO ELASTICO SUELTO - 100 CM / GANCHO ROJO

Código 21.9086

Ultra-resistente! Extremos cubiertos para evitar arañazos. Disponible en varios colores de cuerda.



Materiales	Cabezal de acero
Presentación	Pack 10 unidades
Embalaje	Fundas de 10 pack

PULPO ELASTICO SUELTO - 150 CM / GANCHO ROJO

Código 21.90150

Ultra-resistente! Extremos cubiertos para evitar arañazos. Disponible en varios colores de cuerda.



Materiales	Cabezal de acero
Presentación	Pack 10 unidades
Embalaje	Fundas de 10 pack

PAÑO GIGANTE DE MICROFIBRA AZUL – 50X55

Código 93055

Mucho más absorbente.
Extra resistente.
Medida: 55 x 50 cm.



Materiales	Microfibra 220GSM
Presentación	Pack Individual
Embalaje	Fundas de 6 unidades

PAÑO GIGANTE DE MICROFIBRA VERDE – 50X55

Código 93012

Mucho más absorbente.
Extra resistente.
Medida: 55 x 50 cm.



Materiales	Microfibra 220GSM
Presentación	Pack Individual
Embalaje	Fundas de 6 unidades

PAÑO GIGANTE DE MICROFIBRA ROJO – 50X55

Código 93013

Mucho más absorbente.
Extra resistente.
Medida: 55 x 50 cm.



Materiales	Microfibra 220GSM
Presentación	Pack Individual
Embalaje	Fundas de 6 unidades

PAÑO DE MICROFIBRA AZUL- 32X32

Código 93056

Multipropósito de uso interior.
Medida: 32 x 32 cm.



Materiales	Microfibra 220GSM
Presentación	Pack Individual
Embalaje	Fundas de 6 unidades

PAÑO DE MICROFIBRA VERDE – 32X32

Código 93057

Multipropósito de uso interior.
Medida: 32 x 32 cm.



Materiales	Microfibra 220GSM
Presentación	Pack Individual
Embalaje	Fundas de 6 unidades

PAÑO DE MICROFIBRA ROJO – 32X32

Código 93058

Multipropósito de uso interior.
Medida: 32 x 32 cm.



Materiales	Microfibra 220GSM
Presentación	Pack Individual
Embalaje	Fundas de 6 unidades

FRANELA DE ALGODON NARANJA - 30X40

Código 93010

Ideal para superficies delicadas.
Reutilizable, de rápido secado.
Medida: 30 x 40 cm.



Materiales	Algodón virgen
Presentación	Pack Individual
Embalaje	Fundas de 12 unidades

FRANELA AMARILLA SINTETICA TIPO BALERINA - 38X40

Código 93007

No se deforma ni pierde el color.
Resistente a lavandina y cloro.
Medida: 38 x 40 cm.



Materiales	Vizcosa + Polipropileno + Polyester
Presentación	Pack Individual
Embalaje	Fundas de 6 unidades

TRAPO FREGON BLANCO EN ALGODON / REJILLA - 32X32

Código 93011

Elaborado con tejido «Nido de Abeja».
Super resistente y blanco.
Medida: 32 x 32 cm.



Materiales	Algodón + Poliéster
Presentación	Pack Individual
Embalaje	Fundas de 6 unidades

TRAPO DE PISOS BLANCO EN ALGODON / GRANDE - 55X50

Código 93008

Elaborado con tejido «Nido de Abeja».
Super resistente y blanco.
Medida: 55 x 50 cm.



Materiales	Algodón + Poliéster
Presentación	Pack Individual
Embalaje	Fundas de 6 unidades

TRAPO DE PISOS BLANCO EN ALGODON / GIGANTE - 55X60

Código 93009

Elaborado con tejido «Nido de Abeja».
Super resistente y blanco.
Medida: 55 x 60 cm.



Materiales	Algodón + Poliéster
Presentación	Pack Individual
Embalaje	Fundas de 6 unidades

EDISON LAMPARA LED GOTA VINTAGE TRANSPARENTE - 5W/FRIA

Código 65838

Casquillo Grueso: E27
Lúmenes: 400-Lm
Tamaño: Ø 50 x 80 mm.



Materiales	Plástico + Aluminio
Presentación	Caja Individual
Embalaje	Fundas de 10 unidades

EDISON LAMPARA LED VELA VINTAGE TRANSPARENTE - 5W/FRIA

Código 65837

Casquillo Grueso: E27
Lúmenes: 400-Lm
Tamaño: Ø 37 x 98 mm.



Materiales	Plástico + Aluminio
Presentación	Caja Individual
Embalaje	Fundas de 10 unidades

EDISON LAMPARA PERA CON FILAMENTO LED VINTAGE AMBAR- 8W/CALIDA

Código 65708

LUZ CLARA - 8W / MODELO ST64 (E27)
Color: Ámbar con 4 Filamentos LED
Tamaño: Ø 65 x 140 mm



Materiales	Vidrio + Aluminio
Presentación	Caja Individual
Embalaje	Funda de 10 unidades

EDISON LAMPARA G95 CON FILAMENTO LED VINTAGE AMBAR - 8W/CALIDA

Código 65808

LUZ CLARA - 8W / MODELO G95 (E27)
Color: Ámbar con 8 Filamentos LED
Tamaño: Ø 95 x 135 mm



Materiales	Vidrio + Aluminio
Presentación	Caja Individual
Embalaje	Cajón de 24 unidades

EDISON LAMPARA G80 CON FILAMENTO LED VINTAGE AMBAR - 6W/CALIDA

Código 65807

LUZ CLARA - 6W / MODELO G80 (E27)
Color: Ámbar con 4 Filamentos LED
Tamaño: Ø 80 x 128 mm



Materiales	Vidrio + Aluminio
Presentación	Caja Individual
Embalaje	Funda de 10 unidades

PROYECTOR SMART BLANCO ANDROID HD-5G / EKV-PR-01

Código 19286

Memoria 1Gb + 8Gb RAM
Incluye: Netflix, Youtube y Disney+



Materiales	Plástico (ABS+TPE)
Presentación	Caja Individual
Embalaje	Cajon de 10 unidades

MINI TECLADO INALAMBRICO NEGRO / EKV-RC-01

Código 16623

Rango de Operación : 15 metros
Batería de litio recargable incorporada



Materiales	Plástico (ABS+TPE)
Presentación	Caja Individual
Embalaje	Cajon de 12 unidades

TV BOX BLUETOOTH NEGRO ULTRA-HD 5G / EKV-TB-02

Código 16628

Resolución de salida: 8K
Sistema operativo: Android 13.0



Materiales	Plástico (ABS+TPE)
Presentación	Caja Individual
Embalaje	Cajon de 10 unidades

PARLANTE BLUETOOTH NEGRO 8W-1200MAH / EKV-PA-05

Código 19662

Potencia de salida: 8W
Altavoz: 1 x 52 mm – 3 ohmios



Materiales	Plástico (ABS+TPE)
Presentación	Caja Individual
Embalaje	Cajon de 10 unidades

PARLANTE BLUETOOTH NEGRO 10W-1200MAH / EKV-PA-01

Código 16750

Potencia de salida: 10W
Tamaño del altavoz: 4" x 2



Materiales	Plástico (ABS+TPE)
Presentación	Caja Individual
Embalaje	Caja de 12 unidades

PARLANTE BLUETOOTH NEGRO 16W-3600MAH / EKV-PA-02

Código 16751

Potencia de salida: 2 X 8W
Tamaño del altavoz: 4" x 2



Materiales	Plástico (ABS+TPE)
Presentación	Caja Individual
Embalaje	Caja de 6 unidades



**PARLANTE BLUETOOTH NEGRO
20W-3000MAH / EKV-PA-03**

Código 16752

Potencia de salida: 2 X 10W
Tamaño del altavoz: 2 x (4"x2")

 **Materiales** Plástico (ABS+TPE)

 **Presentación** Caja Individual

 **Embalaje** Caja de 1 unidad



**PARLANTE BLUETOOTH NEGRO
40W-3600MAH / EKV-PA-04**

Código 16753

Potencia de salida: 2 X 20W
Tamaño del altavoz: 6.5" 4OHM x2

 **Materiales** Plástico (ABS+TPE)

 **Presentación** Caja Individual

 **Embalaje** Caja de 1 unidad

AJAL5 / EPOXY LIQUIDO ALUMINIO / 5 MINUTOS - 30 GR

Código 2120030

Resistencia 150 kg/cm²
GASOLINA & SOLVENTES



Materiales	Líquido Bi-Componente
Presentación	Blister para Colgar
Embalaje	Caja de 24 unidades

AJLA5 / EPOXY LIQUIDO ACERO / 5 MINUTOS - 30 GR

Código 2120030

Resistencia 150 kg/cm²
GASOLINA & SOLVENTES



Materiales	Líquido Bi-Componente
Presentación	Blister para Colgar
Embalaje	Caja de 24 unidades

AJFLEX / EPOXY LIQUIDO FLEXIBLE / 45 MINUTOS - 30 GR

Código 2120040

Resistencia 150 kg/cm²
GASOLINA & SOLVENTES



Materiales	Líquido Bi-Componente
Presentación	Blister para Colgar
Embalaje	Caja de 24 unidades

AJN5 / EPOXY LIQUIDO NEGRO-BLACK / 5 MINUTOS - 30 GR

Código 2120030

Resistencia 150 kg/cm²
GASOLINA & SOLVENTES



Materiales	Líquido Bi-Componente
Presentación	Blister para Colgar
Embalaje	Caja de 24 unidades

AJT5 / EPOXY LIQUIDO TRANSPARENTE / 5 MINUTOS - 30 GR

Código 2120030

Resistencia 150 kg/cm²
GASOLINA & SOLVENTES



Materiales	Líquido Bi-Componente
Presentación	Blister para Colgar
Embalaje	Caja de 24 unidades

UNON50 / EPOXY UNO NEGRO - 50 GR

Código 2125443

Resistencia a la compresión de 700Kg.
Soporta temperaturas de 600°C.
Contiene kit de reparación



Materiales	Pasta Bi-Componente
Presentación	Caja para colgar 50 gr.
Embalaje	Caja de 12 unidades

UNOB50 / EPOXY UNO BLANCO - 50 GR

Código 2125630

Resistencia a la compresión de 700kg.
Soporta temperaturas de 600°C.
Contiene kit de reparación.



Materiales	Pasta Bi-Componente
Presentación	Caja para colgar 50 gr.
Embalaje	Caja de 12 unidades

UNOA50 / EPOXY UNO ACERO - 50 GR

Código 2125421

Resistencia a la compresión de 700kg.
Soporta temperaturas de 600°C.
Contiene kit de reparación.



Materiales	Pasta Bi-Componente
Presentación	Caja para colgar 50 gr.
Embalaje	Caja de 12 unidades

UNON98 / EPOXY UNO NEGRO - 100 GR

Código 2120443

Resistencia a la compresión de 700kg.
Soporta temperaturas de 600°C.
Contiene kit de reparación



Materiales	Pasta Bi-Componente
Presentación	Caja para colgar 100 gr.
Embalaje	Caja de 12 unidades

UNOB98 / EPOXY UNO BLANCO - 100 GR

Código 2120436

Resistencia a la compresión de 700kg.
Soporta temperaturas de 700°C.
Contiene kit de reparación.



Materiales	Pasta Bi-Componente
Presentación	Caja para colgar 100 gr.
Embalaje	Caja de 12 unidades

UNOA98 / EPOXY UNO ACERO - 100 GR

Código 2120412

Resistencia a la compresión de 700kg.
Soporta temperaturas de 600°C.
Contiene kit de reparación.



Materiales	Pasta Bi-Componente
Presentación	Caja para colgar 100 gr.
Embalaje	Caja de 12 unidades

UNOAL98 / EPOXY UNO ALUMINIO - 100 GR

Código 2120337

Resistencia a la compresión de 1200kg.
Soporta temperaturas de 600°C.
Contiene kit de reparación.



Materiales	Pasta Bi-Componente
Presentación	Caja para colgar 100 gr.
Embalaje	Caja de 12 unidades

UNOM98 / EPOXY UNO MARINE - 100 GR

Código 2120405

Resistencia a la compresión de 1200kg.
Soporta temperaturas de 600°C.
Contiene kit de reparación.



Materiales	Pasta Bi-Componente
Presentación	Caja para colgar 100 gr.
Embalaje	Caja de 12 unidades

UNOCO98 / EPOXY UNO COBRE - 100 GR

Código 2120320

Resistencia a la compresión de 400kg.
Soporta temperaturas de 400°C.
Contiene kit de reparación.



Materiales	Pasta Bi-Componente
Presentación	Caja para colgar 100 gr.
Embalaje	Caja de 12 unidades

UNOIG98 / EPOXY UNO INDUSTRIAL - 100 GR

Código 2120344

Resistencia a la compresión de 500kg.
Soporta temperaturas de 300°C.
Contiene kit de reparación.





Materiales	Pasta Bi-Componente
Presentación	Caja para colgar 100 gr.
Embalaje	Caja de 12 unidades



**EUROLUX LAMPARA
INCANDESCENTE - 15W / E14-ST26**

Código 2687/15

Casquillo Fino: E14
Tamaño: ø 26 x 60 mm.

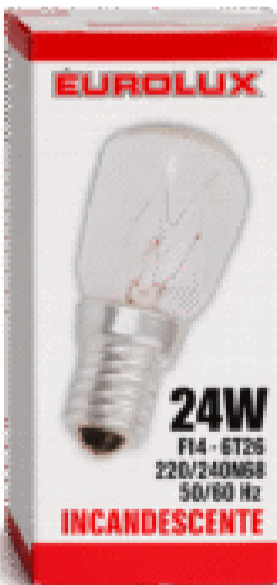

 Materiales	Vidrio To + Aluminio
 Presentación	Caja Individual
 Embalaje	Caja de 25 unidades



**EUROLUX LAMPARA
INCANDESCENTE - 24W / E14-ST26**

Código 2687/24

Casquillo Fino: E14
Tamaño: ø 26 x 60 mm.



 Materiales	Vidrio To + Aluminio
 Presentación	Caja Individual
 Embalaje	Caja de 25 unidades



RESCRBL / RESINA EPÓXICA CRISTAL / 60 MINUTOS - 250 GR

Código 2120250

Resistencia Transparente
Manualidades y Recubrimientos



 Materiales	Líquido Bi-Componente
 Presentación	Pack para Colgar
 Embalaje	Caja de 12 unidades



RESCRUVI / RESINA EPÓXICA CRISTAL / 60 MINUTOS - 1000 ML

Código 2121000

Resistencia Transparente
Manualidades y Recubrimientos

 Materiales	Líquido Bi-Componente
 Presentación	Pack para Colgar
 Embalaje	Caja de 6 unidades

SOPORTE PARA AIRE ACONDICIONADO 60K - BLANCO

Código 404000

Dimensiones: 40,0 × 3,8 × 28,0 cm
PESO SOPORTADO: 60 kg

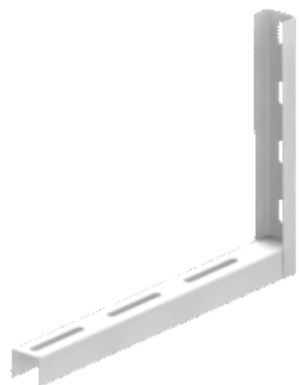

Materiales	Acero - Epoxy
Presentación	Pack Individual
Embalaje	Caja de 6 unidades

SOPORTE PARA AIRE ACONDICIONADO 90K - BLANCO

Código 405000

Dimensiones: 50,0 × 3,8 × 28,0 cm
PESO SOPORTADO: 90 kg

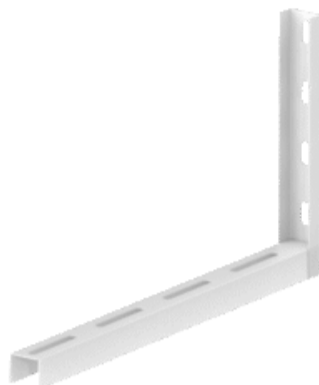

Materiales	Acero - Epoxy
Presentación	Pack Individual
Embalaje	Caja de 6 unidades

SOPORTE M2 BIARTICULADO DE 14" A 56" - NEGRO

Código 415003

Dimensiones: 6,0 × 22,2 × 12,0 cm
PESO SOPORTADO: 25 kg



Materiales	Acero - Epoxy
Presentación	Pack Individual
Embalaje	Caja de 6 unidades

SOPORTE PARA HORNO MICROONDAS - NEGRO

Código 401000

Dimensiones: 37,5 × 8,0 × 10,0 cm
PESO SOPORTADO: 30 kg



Materiales	Acero - Epoxy
Presentación	Pack Individual
Embalaje	Caja de 4 unidades

SOPORTE PARA HORNO MICROONDAS - BLANCO

Código 402000

Dimensiones: 37,5 × 8,0 × 10,0 cm
PESO SOPORTADO: 30 kg



Materiales	Acero - Epoxy
Presentación	Pack Individual
Embalaje	Caja de 4 unidades

SOPORTE CHEAP ARTICULADO DE 14" A 55" - NEGRO

Código 415005

Dimensiones: 6,5 × 22,2 × 19,2 cm
PESO SOPORTADO: 25 kg



Materiales	Acero - Epoxy
Presentación	Pack Individual
Embalaje	Caja de 4 unidades

SOPORTE DE TECHO CON GIRATORIO DE 19" A 56" – NEGRO

Código 415009

Dimensiones: 10,4 × 72 × 112 cm

PESO SOPORTADO: 25 kg



Materiales	Acero - Epoxy
Presentación	Pack Individual
Embalaje	Caja de 2 unidades

SOPORTE DE TECHO CON GIRATORIO DE 19" A 56" – BLANCO

Código 415010

Dimensiones: 10,4 × 72 × 112 cm

PESO SOPORTADO: 25 kg



Materiales	Acero - Epoxy
Presentación	Pack Individual
Embalaje	Caja de 2 unidades

SOPORTE STPA 100 ARTICULADO DE 40" A 100" – NEGRO

Código 415002

Dimensiones: 64,0 × 71,0 × 43,0 cm

PESO SOPORTADO: 80 kg



Materiales	Acero - Epoxy
Presentación	Pack Individual
Embalaje	Caja de 2 unidades

SOPORTE DE TECHO CON GIRATORIO DE 32" A 65" – NEGRO

Código 415008

Dimensiones: 17,5 × 67,0 × 86,0 cm

PESO SOPORTADO: 50 kg



Materiales	Acero - Epoxy
Presentación	Pack Individual
Embalaje	Caja de 1 unidad

SOPORTE DE TECHO CON GIRATORIO DE 32" A 65" – BLANCO

Código 415007

Dimensiones: 17,5 × 67,0 × 86,0 cm

PESO SOPORTADO: 50 kg



Materiales	Acero - Epoxy
Presentación	Pack Individual
Embalaje	Caja de 1 unidad

PEDESTAL CON BANDEJA Y AJUSTE DE ALTURA DE 19" A 56" – NEGRO

Código 415110

Dimensiones: 58,5 × 89,0 × 150,0 cm

PESO SOPORTADO: 25 kg



Materiales	Acero - Epoxy
Presentación	Pack Individual
Embalaje	Caja de 2 unidades

ESTANTE CON SOPORTE ABS 20 X 60 BLANCO / BELLE-2060

Código 415017

Dimensiones: 21,3 × 60,0 × 8,0 cm



Materiales	MDP / Melamina
Presentación	Pack Individual
Embalaje	Caja de 6 unidades

ESTANTE CON SOPORTE ABS 25 X 80 BLANCO / BELLE-2580

Código 415019

Dimensiones: 26,3 × 80,0 × 8,0 cm



Materiales	MDP / Melamina
Presentación	Pack Individual
Embalaje	Caja de 6 unidades

ESTANTE CON SOPORTE ABS 20 X 60 BLANCO / PBS-2060

Código 415021

Dimensiones: 20,0 × 60,0 × 1,5 cm



Materiales	MDP / Melamina
Presentación	Pack Individual
Embalaje	Caja de 6 unidades

ESTANTE CON SOPORTE ABS 20 X 60 NEGRO / BELLE-2060

Código 415018

Dimensiones: 21,3 × 60,0 × 8,0 cm



Materiales	MDP / Melamina
Presentación	Pack Individual
Embalaje	Caja de 6 unidades

ESTANTE CON SOPORTE ABS 25 X 80 NEGRO / BELLE-2580

Código 415020

Dimensiones: 26,3 × 80,0 × 8,0 cm



Materiales	MDP / Melamina
Presentación	Pack Individual
Embalaje	Caja de 6 unidades

ESTANTE CON SOPORTE ABS 20 X 60 NEGRO / PBS-2060

Código 415022

Dimensiones: 20,0 × 60,0 × 1,5 cm



Materiales	MDP / Melamina
Presentación	Pack Individual
Embalaje	Caja de 6 unidades

LIQUIDO VERDE ESPECIFICO PARA RADIADOR / 10 LITROS

Código 130015

AGUA DESMINERALIZADA
ANTICORROSIVO





 Materiales	Agua aditivada
 Presentación	Bidón de 10 Litros
 Embalaje	Bidón suelto

LIQUIDO VERDE ESPECIFICO PARA RADIADOR / 5 LITROS

Código 130001

AGUA DESMINERALIZADA
ANTICORROSIVO



 Materiales	Agua aditivada
 Presentación	Bidón de 5 Litros
 Embalaje	Fundas de 4 unidades

LIQUIDO VERDE ESPECIFICO PARA RADIADOR / 1 LITRO

Código 130005

AGUA DESMINERALIZADA
ANTICORROSIVO



 Materiales	Agua aditivada
 Presentación	Botella de 1 Litro
 Embalaje	Fundas de 6 unidades

LIQUIDO ROJO ESPECIFICO PARA RADIADOR / 10 LITROS

Código 130016

AGUA DESMINERALIZADA
ANTICORROSIVO





 Materiales	Agua aditivada
 Presentación	Bidón de 10 Litros
 Embalaje	Bidón suelto

LIQUIDO ROJO ESPECIFICO PARA RADIADOR / 5 LITROS

Código 130002

AGUA DESMINERALIZADA
ANTICORROSIVO



 Materiales	Agua aditivada
 Presentación	Bidón de 5 Litros
 Embalaje	Fundas de 4 unidades

LIQUIDO ROJO ESPECIFICO PARA RADIADOR / 1 LITRO

Código 130014

AGUA DESMINERALIZADA
ANTICORROSIVO



 Materiales	Agua aditivada
 Presentación	Botella de 1 Litro
 Embalaje	Fundas de 6 unidades

LIQUIDO AMARILLO ESPECIFICO PARA RADIADOR / 10 LITROS

Código 130017

AGUA DESMINERALIZADA
ANTICORROSIVO





 Materiales	Agua aditivada
 Presentación	Bidón de 10 Litros
 Embalaje	Bidón suelto

LIQUIDO AMARILLO ESPECIFICO PARA RADIADOR / 5 LITROS

Código 130003

AGUA DESMINERALIZADA
ANTICORROSIVO



 Materiales	Agua aditivada
 Presentación	Bidón de 5 Litros
 Embalaje	Fundas de 4 unidades

LIQUIDO AMARILLO ESPECIFICO PARA RADIADOR / 1 LITRO

Código 130013

AGUA DESMINERALIZADA
ANTICORROSIVO





 Materiales	Agua aditivada
 Presentación	Botella de 1 Litro
 Embalaje	Fundas de 6 unidades

LIQUIDO TRANSPARENTE - DESIONIZADA / 10 LITROS

Código 130018

AGUA DESMINERALIZADA
ANTICORROSIVO





 Materiales	Agua desmineralizada
 Presentación	Bidón de 10 Litros
 Embalaje	Bidón suelto

LIQUIDO TRANSPARENTE - DESIONIZADA / 5 LITROS

Código 130004

AGUA DESMINERALIZADA
ANTICORROSIVO



 Materiales	Agua desmineralizada
 Presentación	Bidón de 5 Litros
 Embalaje	Fundas de 4 unidades

LIQUIDO TRANSPARENTE - DESIONIZADA / 1 LITRO

Código 130006

AGUA DESMINERALIZADA
ANTICORROSIVO





 Materiales	Agua desmineralizada
 Presentación	Botella de 1 Litro
 Embalaje	Fundas de 6 unidades

LIQUIDO AZUL LIMPIA PARABRISAS / 5 LITROS

Código 130019

USO DIRECTO
LIMPIA Y DESENGRASA



 Materiales	Agua aditivada
 Presentación	Fundas de 4 unidades
 Embalaje	Bidón de 5 Litros

LIQUIDO AZUL LIMPIA PARABRISAS / 3 LITROS

Código 130011

USO DIRECTO
LIMPIA Y DESENGRASA



 Materiales	Agua Aditivada
 Presentación	Fundas de 4 unidades
 Embalaje	Bidón de 5 Litros

LIQUIDO AZUL LIMPIA PARABRISAS / 1 LITRO

Código 130012

USO DIRECTO
LIMPIA Y DESENGRASA





 Materiales	Agua aditivada
 Presentación	Botella 1 Litro
 Embalaje	Fundas de 6 unidades

LIQUIDO VERDE ESPECIFICO - MEZCLA PRONTA / 5 LITROS

Código 130050

AGUA DESMINERALIZADA
ANTICORROSIVO





 Materiales	Agua Aditivada-50%
 Presentación	Bidón de 5 Litros
 Embalaje	Fundas de 4 unidades

LIQUIDO VERDE ESPECIFICO - MEZCLA PRONTA / 3 LITROS

Código 130030

AGUA DESMINERALIZADA
ANTICORROSIVO





 Materiales	Agua Aditivada-50%
 Presentación	Bidón de 3 Litros
 Embalaje	Fundas de 4 unidades

LIQUIDO VERDE ESPECIFICO - MEZCLA PRONTA / 1 LITRO

Código 130010

AGUA DESMINERALIZADA
ANTICORROSIVO



 Materiales	Agua Aditivada-50%
 Presentación	Bidón de 5 Litros
 Embalaje	Fundas de 6 unidades

AMBIENTADOR - TREE / AMERICA

Código UIP-10945

Un diseño americano atemporal, combinado con nuestra exclusiva fragancia Vanillaroma.



Materiales	Papiro Perfumado
Presentación	Pack de 24 unidades
Embalaje	Caja de 144 unidades

AMBIENTADOR - TREE / GOLD

Código UIP-10210

Gold es una lujosa combinación de manzanas Ginger Gold brillantes, flores bañadas



Materiales	Papiro Perfumado
Presentación	Pack de 24 unidades
Embalaje	Caja de 144 unidades

AMBIENTADOR - TREE / LEATHER

Código UIP-10290

El rico e embriagador aroma del cuero auténtico, con una textura de grano liso y costuras perfectas.



Materiales	Papiro Perfumado
Presentación	Pack de 24 unidades
Embalaje	Caja de 144 unidades

AMBIENTADOR - TREE / BAYSIDE BREEZE

Código UIP-17121

El refrescante aroma a manzana crujiente y melón de verano, traído por una suave brisa costera.



Materiales	Papiro Perfumado
Presentación	Pack de 24 unidades
Embalaje	Caja de 144 unidades

AMBIENTADOR - TREE / CARIBBEAN COLADA

Código UIP-10324

Colada caribeña nos conduce a una escapada en una isla tropical con piña jugosa y coco dulce.



Materiales	Papiro Perfumado
Presentación	Pack de 24 unidades
Embalaje	Caja de 144 unidades

AMBIENTADOR - TREE / MORNING FRESH

Código UIP-10228

Una fragancia fresca y natural con toques florales y la promesa de un nuevo día.



Materiales	Papiro Perfumado
Presentación	Pack de 24 unidades
Embalaje	Caja de 144 unidades

AMBIENTADOR - TREE / VANILLAROMA

Código UIP-10105

Esta fragancia comienza con notas afrutadas, seguidas de vainilla, leche de coco y caña de azúcar.



Materiales	Papiro Perfumado
Presentación	Pack de 24 unidades
Embalaje	Caja de 144 unidades

AMBIENTADOR - TREE / LAVENDER

Código UIP-10435

Relaja tus sentidos con aceite puro de lavanda enriquecido con madera de cedro, notas vegetales y cítricos brillantes.



Materiales	Papiro Perfumado
Presentación	Pack de 24 unidades
Embalaje	Caja de 144 unidades

AMBIENTADOR - TREE / CINNAMON APPLE

Código UIP-10338

Una cálida y acogedora mezcla de manzanas asadas espolvoreadas con canela.



Materiales	Papiro Perfumado
Presentación	Pack de 24 unidades
Embalaje	Caja de 144 unidades

AMBIENTADOR - TREE / DRAGON FRUIT

Código UIP-10397

El exótico y vibrante aroma de la jugosa fruta del dragón se logra combinar con leves notas de cítricos y dulces bayas rojas.



Materiales	Papiro Perfumado
Presentación	Pack de 24 unidades
Embalaje	Caja de 144 unidades

AMBIENTADOR - TREE / ROYAL PINE

Código UIP-10101

Un clásico desde hace más de 70 años, este vigorizante aroma a pino perenne es singularmente fuerte, limpio y fresco.



Materiales	Papiro Perfumado
Presentación	Pack de 24 unidades
Embalaje	Caja de 144 unidades

AMBIENTADOR - TREE / WILD CHERRY

Código UIP-10311

El irresistible aroma de las cerezas recién recolectadas y jugosas: la combinación perfecta de dulce y ácido.



Materiales	Papiro Perfumado
Presentación	Pack de 24 unidades
Embalaje	Caja de 144 unidades

AMBIENTADOR - TREE / COCONUT

Código UIP-10317

Escápate al paraíso con esta deliciosa mezcla donde se combinan notas de coco tostado dorado y notas de vainilla azucarada.



Materiales	Papiro Perfumado
Presentación	Pack de 24 unidades
Embalaje	Caja de 144 unidades

AMBIENTADOR - TREE / STRAWBERRY

Código UIP-10312

El dulce aroma de las fresas maduras recién recolectadas para hacer conservas.



Materiales	Papiro Perfumado
Presentación	Pack de 24 unidades
Embalaje	Caja de 144 unidades

AMBIENTADOR - TREE / FRESH SHAVE

Código UIP-17068

En esta singular fragancia de barbería se combinan notas de crema de afeitar, cuero, talco y almizcle.



Materiales	Papiro Perfumado
Presentación	Pack de 24 unidades
Embalaje	Caja de 144 unidades

AMBIENTADOR - TREE / BLACK ICE

Código UIP-10155

Una colonia misteriosamente seductora con notas cítricas y de madera de cedro. Despierta tus sentidos, limpio y fresco.



Materiales	Papiro Perfumado
Presentación	Pack de 24 unidades
Embalaje	Caja de 144 unidades

AMBIENTADOR - TREE / NO SMOKING

Código UIP-17037

Llena tu espacio con notas de sándalo fresco y cítricos, a la vez que adviertes a tus pasajeros: ¡no se permite fumar!



Materiales	Papiro Perfumado
Presentación	Pack de 24 unidades
Embalaje	Caja de 144 unidades

AMBIENTADOR - TREE / NEW CAR SCENT

Código UIP-10189

Una combinación especial de cuero, flores blancas, tonos metálicos fríos y almizcle fresco y empolvado.



Materiales	Papiro Perfumado
Presentación	Pack de 24 unidades
Embalaje	Caja de 144 unidades

AMBIENTADOR - TREE / ROSE THORN

Código UIP-17308

Una rosa moderna y vanguardista entrelazada con verdes frondosos.



Materiales	Papiro Perfumado
Presentación	Pack de 24 unidades
Embalaje	Caja de 144 unidades

AMBIENTADOR - TREE / SLICED

Código UIP-17332

Una chispeante fusión cítrica de limón intenso, lima verde, pomelo ácido y naranja jugosa.



Materiales	Papiro Perfumado
Presentación	Pack de 24 unidades
Embalaje	Caja de 144 unidades

AMBIENTADOR - TREE / WATERMELON

Código UIP-10320

Captura el dulce aroma del verano con una jugosa sandía recién cortada.



Materiales	Papiro Perfumado
Presentación	Pack de 24 unidades
Embalaje	Caja de 144 unidades

AMBIENTADOR - TREE / SUNSET BEACH

Código UIP-17177

Inspirada en las playa al ocultarse el sol, este intrépido aroma floral playero nos recuerda a la crema solar y a la arena cálida.



Materiales	Papiro Perfumado
Presentación	Pack de 24 unidades
Embalaje	Caja de 144 unidades

AMBIENTADOR - TREE / SUPERNOVA

Código UIP-17303

Inspirada en una explosión estelar, Supernova deslumbra con ráfagas de bergamota brillante intensificadas por notas de frutos rojo



Materiales	Papiro Perfumado
Presentación	Pack de 24 unidades
Embalaje	Caja de 144 unidades

AMBIENTADOR - TREE / TRUE NORTH

Código UIP-17146

Inspirada en las montañas nevadas de Canadá, combina el aire ártico puro con el aroma escarchado de las agujas de pino.



Materiales	Papiro Perfumado
Presentación	Pack de 24 unidades
Embalaje	Caja de 144 unidades

ABRAZADERA DE CREMALLERA 9 MM / 9-13 ACERO CARBONO

Código S090913

NEW MINOR PRO

Ancho: 9 mm.

Diámetro: 9-13



Materiales	Acero al carbono
Presentación	Pack x 100 unidades
Embalaje	Caja de 10 pack

ABRAZADERA DE CREMALLERA 9 MM / 12-16 ACERO CARBONO

Código S091216

NEW MINOR PRO

Ancho: 9 mm.

Diámetro: 12-16



Materiales	Acero al carbono
Presentación	Pack x 100 unidades
Embalaje	Caja de 10 pack

ABRAZADERA DE CREMALLERA 9 MM / 13-19 ACERO CARBONO

Código S091319

NEW MINOR PRO

Ancho: 9 mm.

Diámetro: 13-19



Materiales	Acero al carbono
Presentación	Pack x 100 unidades
Embalaje	Caja de 10 pack

ABRAZADERA DE CREMALLERA 9 MM / 14-22 ACERO CARBONO

Código S091422

NEW MINOR PRO

Ancho: 9 mm.

Diámetro: 14-22



Materiales	Acero al carbono
Presentación	Pack x 100 unidades
Embalaje	Caja de 10 pack

ABRAZADERA DE CREMALLERA 9 MM / 19-27 ACERO CARBONO

Código S091927

NEW MINOR PRO

Ancho: 9 mm.

Diámetro: 19-27



Materiales	Acero al carbono
Presentación	Pack x 100 unidades
Embalaje	Caja de 10 pack

ABRAZADERA DE CREMALLERA 9 MM / 22-32 ACERO CARBONO

Código S092232

NEW MINOR PRO

Ancho: 9 mm.

Diámetro: 22-32



Materiales	Acero al carbono
Presentación	Pack x 100 unidades
Embalaje	Caja de 10 pack

ABRAZADERA DE CREMALLERA 9 MM / 25-38 ACERO CARBONO

Código 192538

NEW SUPER PRO
Ancho: 9 mm.
Diámetro: 25-38



Materiales	Acero al carbono
Presentación	Pack x 50 unidades
Embalaje	Caja de 10 pack

ABRAZADERA DE CREMALLERA 9 MM / 32-44 ACERO CARBONO

Código 193244

NEW SUPER PRO
Ancho: 9 mm.
Diámetro: 32-44



Materiales	Acero al carbono
Presentación	Pack x 50 unidades
Embalaje	Caja de 10 pack

ABRAZADERA DE CREMALLERA 9 MM / 38-51 ACERO CARBONO

Código 193851

NEW SUPER PRO
Ancho: 9 mm.
Diámetro: 38-51



Materiales	Acero al carbono
Presentación	Pack x 50 unidades
Embalaje	Caja de 10 pack

ABRAZADERA DE CREMALLERA 9 MM / 44-57 ACERO CARBONO

Código 194457

NEW SUPER PRO
Ancho: 9 mm.
Diámetro: 44-57



Materiales	Acero al carbono
Presentación	Pack x 50 unidades
Embalaje	Caja de 10 pack

ABRAZADERA DE CREMALLERA 9 MM / 51-64 ACERO CARBONO

Código 195164

NEW SUPER PRO
Ancho: 9 mm.
Diámetro: 51-64



Materiales	Acero al carbono
Presentación	Pack x 50 unidades
Embalaje	Caja de 10 pack

ABRAZADERA DE CREMALLERA 9 MM / 57-76 ACERO CARBONO

Código 195776

NEW SUPER PRO
Ancho: 9 mm.
Diámetro: 57-76



Materiales	Acero al carbono
Presentación	Pack x 25 unidades
Embalaje	Caja de 10 pack





ABRAZADERA DE CREMALLERA 9 MM / 83-102 ACERO CARBONO

Código 1983102

NEW SUPER PRO

Ancho: 9 mm.

Diámetro: 83-102

 Materiales	Acero al carbono
 Presentación	Pack x 25 unidades
 Embalaje	Caja de 10 pack

SMARTWATCH NEGRO BY XIAOMI / MIBRO T1 / 1.6" 350 MAH

Código 11897

Smartwatch T1: 1.60" 350mAh
Modelo del Producto XPAW006



Materiales	Metal + Plástico
Presentación	Caja Individual
Embalaje	Cajon de 100 unidades

SMARTWATCH NEGRO BY XIAOMI / MIBRO C4 / 2.01" 289 MAH

Código 17441

Smartwatch C4: 2.01" 289mAh
2ATM + 100 modos deportivos



Materiales	Metal + Plástico
Presentación	Caja Individual
Embalaje	Cajon de 100 unidades

SMARTWATCH PLATA BY XIAOMI / MIBRO C4 / 2.01" 289 MAH

Código 17442

Smartwatch C4: 2.01" 289mAh
2ATM + 100 modos deportivos



Materiales	Metal + Plástico
Presentación	Caja Individual
Embalaje	Cajon de 100 unidades

SMARTWATCH NEGRO BY XIAOMI / MIBRO A2 / 1.39" 350 MAH

Código 13099

Smartwatch A2: 1.39" 350mAh
Modelo del Producto XPAW015



Materiales	Metal + Plástico
Presentación	Caja Individual
Embalaje	Cajon de 100 unidades

SMARTWATCH MOCHA BY XIAOMI / MIBRO A3 / 1.39" 350 MAH

Código 18499

Smartwatch A3: 1.39" 350mAh
2 ATM – Modo GPS: 15 horas +



Materiales	Metal + Plástico
Presentación	Caja Individual
Embalaje	Cajon de 100 unidades

SMARTWATCH NEGRO BY XIAOMI / MIBRO A3 / 1.39" 350 MAH

Código 18498

Smartwatch A3: 1.39" 350mAh
2 ATM – Modo GPS: 15 horas +



Materiales	Metal + Plástico
Presentación	Caja Individual
Embalaje	Cajon de 100 unidades

CABLE PARA SMARTWATCH / 7.62MM – 2 PIN – BLANCO

Código 20876

Conexion 2 PIN – Smartwatch
Largo : 7.62 milímetros (Blanco)



Materiales	Metal + Plástico
Presentación	Pack Individual
Embalaje	Cajon de 100 unidades

SMARTWATCH AZUL BY XIAOMI / MIBRO T2 1.75" 300 MAH

Código 14580

Smartwatch T2: 1.75" 300mAh
Posicionamiento satelital GPS



Materiales	Metal + Plástico
Presentación	Caja Individual
Embalaje	Cajon de 10 unidades

SMARTWATCH DORADO BY XIAOMI / MIBRO T2 1.75" 300 MAH

Código 14581

Smartwatch T2: 1.75" 300mAh
Posicionamiento satelital GPS



Materiales	Metal + Plástico
Presentación	Caja Individual
Embalaje	Cajon de 10 unidades

SMARTWATCH GRIS BY XIAOMI / MIBRO 2 MALLAS – LITE 3 1.3"

Código 17443

Smartwatch Lite 3: 1.3" c/2 mallas
Música: 4,5 hr. | Llamada BT: 6 hr.



Materiales	Metal + Plástico
Presentación	Caja Individual
Embalaje	Cajon de 10 unidades

SMARTWATCH GRIS BY XIAOMI / MIBRO LITE 3 PRO 1.3"

Código 16825

Smartwatch Lite 3 Pro: 1.3" c/2 mallas
Modo GPS: 15 hr. | Llamada BT: 7 hr.



Materiales	Metal + Plástico
Presentación	Caja Individual
Embalaje	Cajon de 10 unidades

SMARTWATCH DORADO BY XIAOMI / MIBRO LITE 3 PRO 1.3"

Código 16824

Smartwatch Lite 3 Pro: 1.3" c/2 mallas
Modo GPS: 15 hr. | Llamada BT: 7 hr.



Materiales	Metal + Plástico
Presentación	Caja Individual
Embalaje	Cajon de 10 unidades

BLOQUE SUPER ORGANICO - CHERRY / 50ML

Código 30808

Calidad Premium – ECOLOGICO
Dura más que la competencia – 60 días.



Materiales	Fibra Orgánica
Presentación	Pack X 3 Pcs.
Embalaje	Caja de 48 unidades

BLOQUE SUPER ORGANICO - BLACK / 50ML

Código 30815

Calidad Premium – ECOLOGICO
Dura más que la competencia – 60 días.



Materiales	Fibra Orgánica
Presentación	Pack X 3 Pcs.
Embalaje	Caja de 48 unidades

BLOQUE SUPER ORGANICO - NEW CAR / 50ML

Código 30822

Calidad Premium – ECOLOGICO
Dura más que la competencia – 60 días.



Materiales	Fibra Orgánica
Presentación	Pack X 3 Pcs.
Embalaje	Caja de 48 unidades

BLOQUE SUPER ORGANICO - GOLD / 50ML

Código 30839

Calidad Premium – ECOLOGICO
Dura más que la competencia – 60 días.



Materiales	Fibra Orgánica
Presentación	Pack X 3 Pcs.
Embalaje	Caja de 48 unidades

BLOQUE SUPER ORGANICO - TROPIC TWIST / 50ML

Código 30846

Calidad Premium – ECOLOGICO
Dura más que la competencia – 60 días.



Materiales	Fibra Orgánica
Presentación	Pack X 3 Pcs.
Embalaje	Caja de 48 unidades

BLOQUE SUPER ORGANICO - BERRY PUNCH / 50ML

Código 30860

Calidad Premium – ECOLOGICO
Dura más que la competencia – 60 días.



Materiales	Fibra Orgánica
Presentación	Pack X 3 Pcs.
Embalaje	Caja de 48 unidades

BLOQUE SUPER ORGANICO – CRAN BURST / 50ML

Código 30853

Calidad Premium – ECOLOGICO
Dura más que la competencia – 60 días.



Materiales	Fibra Orgánica
Presentación	Pack X 3 Pcs.
Embalaje	Caja de 48 unidades

BLOQUE SUPER ORGANICO – LAVA AZUL / 50ML

Código 30891

Calidad Premium – ECOLOGICO
Dura más que la competencia – 60 días.



Materiales	Fibra Orgánica
Presentación	Pack X 3 Pcs.
Embalaje	Caja de 48 unidades

BLOQUE SUPER ORGANICO – VANILLA FROSTING / 50ML

Código 33281

Calidad Premium – ECOLOGICO
Dura más que la competencia – 60 días.



Materiales	Fibra Orgánica
Presentación	Pack X 3 Pcs.
Embalaje	Caja de 48 unidades

BLOQUE SUPER ORGANICO – PURE SUNSHINE / 50ML

Código 33298

Calidad Premium – ECOLOGICO
Dura más que la competencia – 60 días.



Materiales	Fibra Orgánica
Presentación	Pack X 3 Pcs.
Embalaje	Caja de 48 unidades

BLOQUE SUPER ORGANICO – TSUNAMI / 50ML

Código 33397

Calidad Premium – ECOLOGICO
Dura más que la competencia – 60 días.



Materiales	Fibra Orgánica
Presentación	Pack X 3 Pcs.
Embalaje	Caja de 48 unidades

BLOQUE SUPER ORGANICO – STRAWBERRY / 50ML

Código 33847

Calidad Premium – ECOLOGICO
Dura más que la competencia – 60 días.



Materiales	Fibra Orgánica
Presentación	Pack X 3 Pcs.
Embalaje	Caja de 48 unidades

MAX FRESH 30 LATITA - CHERRY / 22 GR

Código 32422

Calidad Premium – ECOLOGICO
Mantiene el olor hasta 30 días.



 Materiales	Fibra Orgánica
 Presentación	Lata 22 gr.
 Embalaje	Display de 12 unidades

MAX FRESH 30 LATITA - BERRY / 22 GR

Código 32424

Calidad Premium – ECOLOGICO
Mantiene el olor hasta 30 días.



 Materiales	Fibra Orgánica
 Presentación	Lata 22 gr.
 Embalaje	Display de 12 unidades

MAX FRESH 30 LATITA - GOLD / 22 GR

Código 32425

Calidad Premium – ECOLOGICO
Mantiene el olor hasta 30 días.



 Materiales	Fibra Orgánica
 Presentación	Lata 22 gr.
 Embalaje	Display de 12 unidades

MAX FRESH 30 LATITA - BLACK / 22 GR

Código 32423

Calidad Premium – ECOLOGICO
Mantiene el olor hasta 30 días.



 Materiales	Fibra Orgánica
 Presentación	Lata 22 gr.
 Embalaje	Display de 12 unidades

MAX FRESH 30 LATITA - NEW CAR / 22 GR

Código 32420

Calidad Premium – ECOLOGICO
Mantiene el olor hasta 30 días.



 Materiales	Fibra Orgánica
 Presentación	Lata 22 gr.
 Embalaje	Display de 12 unidades

MAX FRESH 30 LATITA - LEMON / 22 GR

Código 32421

Calidad Premium – ECOLOGICO
Mantiene el olor hasta 30 días.



 Materiales	Fibra Orgánica
 Presentación	Lata 22 gr.
 Embalaje	Display de 12 unidades

RUDE CABLE AUXILIAR 3.5MM A 3.5MM / 100 CM

Código 4143

Alta conductividad (1M)
Conexión: Audio (3.5mm).



Materiales	TPE + PVC / NEGRO
Presentación	Pack para colgar
Embalaje	Funda de 12 unidades

RUDE CABLE DE DATOS USB A-L / LIGHTNING - 100 CM

Código 4146

Alta conductividad (3A)
Disponibile en color - Blanco



Materiales	POLIESTER + PVC / BLANCO
Presentación	Pack para colgar
Embalaje	Funda de 12 unidades

RUDE CABLE DE DATOS USB A-C / TIPO C - 100 CM

Código 4157

Alta conductividad (3A)
Disponibile en color - Verde



Materiales	POLIESTER + PVC / VERDE
Presentación	Pack para colgar
Embalaje	Funda de 12 unidades

RUDE CABLE AUXILIAR 3.5MM A 3.5MM / 200 CM

Código 4144

Alta conductividad (2M)
Conexión: Audio (3.5mm).



Materiales	TPE + PVC / NEGRO
Presentación	Pack para colgar
Embalaje	Funda de 12 unidades

RUDE CABLE DE DATOS USB A-L / LIGHTNING - 200 CM

Código 9594

Alta conductividad (3A)
Disponibile en color - Blanco



Materiales	POLIESTER + PVC / BLANCO
Presentación	Pack para colgar
Embalaje	Funda de 12 unidades

RUDE CABLE DE DATOS USB A-C / TIPO C - 200 CM

Código 9596

Alta conductividad (3A)
Disponibile en color - Verde



Materiales	POLIESTER + PVC / VERDE
Presentación	Pack para colgar
Embalaje	Funda de 12 unidades

RUDE CABLE DE DATOS USB A-MI / MICROUSB - 300 CM

Código 10633

Alta conductividad (3A)
Disponible en color - Azul



Materiales	POLIESTER + PVC / AZUL
Presentación	Pack para colgar
Embalaje	Funda de 12 unidades

RUDE CABLE DE DATOS USB A-L / LIGHTNING - 300 CM

Código 10634

Alta conductividad (3A)
Disponible en color - Blanco



Materiales	POLIESTER + PVC / BLANCO
Presentación	Pack para colgar
Embalaje	Funda de 12 unidades

RUDE CABLE DE DATOS USB A-C / TIPO C - 300 CM

Código 10635

Alta conductividad (3A)
Disponible en color - Verde



Materiales	POLIESTER + PVC / VERDE
Presentación	Pack para colgar
Embalaje	Funda de 12 unidades

MANOS LIBRES PLUG - 3.5MM / INTRAUDITIVO STEREO IN_U

Código 4166

Stereo / Universal / Intrauditivo.
Plug: 3,5 mm (tipo iPhone)
Micrófono incorporado +/- control.



Materiales	(TPE) Pre-moldeado
Presentación	Caja para colgar
Embalaje	Fundas de 12 unidades

MANOS LIBRES PLUG - 3.5MM / INTRAUDITIVO STEREO OUT_U

Código 11063

Stereo / Universal / On ear
Plug: 3.5MM (tipo iPhone)
Micrófono incorporado +/- control.



Materiales	(TPE) Pre-moldeado
Presentación	Caja para colgar
Embalaje	Fundas de 12 unidades

MANOS LIBRES LIGHTNING / MODELO IPHONE STEREO OUT_U

Código 11061

Stereo / Universal / On ear
Plug: Lightning (tipo iPhone)
Micrófono incorporado +/- control.



Materiales	(TPE) Pre-moldeado
Presentación	Caja para colgar
Embalaje	Fundas de 12 unidades

SOPORTE DE ESCRITORIO 360° / TIPO TELESCOPICO PLEGABLE - GRIS

Código 15702

Silicona antideslizante
Disipacion de calor hueca
Rotación de 360°



Materiales	Acero al Carbono
Presentación	Caja Individual
Embalaje	Caja de 100 unidades

CARGADOR VEHICULAR SMART IC 3.1A 2XUSB-A / 2 PUERTOS - SIN CABLE

Código 1272

Cargador para autos sin cable.
Carga rápida: DC 12V / 24V.
2 Puertos USB-A: Inteligente



Materiales	PC + ABS / BLANCO
Presentación	Caja para colgar
Embalaje	Funda de 12 unidades

CARGADOR DE PARED SMART IC 2.4A 2XUSB-A / 2 PUERTOS - SIN CABLE

Código 6428

Cargador de Pared sin cable.
Carga rápida: 100V-240V / 5v-2.4A
2 Puertos USB-A: Inteligente



Materiales	PC + ABS / BLANCO
Presentación	Caja para colgar
Embalaje	Funda de 12 unidades

CABLE DE DATOS USB A - MULTIPY 3 EN 1 / 1.2 METROS

Código 10644

Alta conductividad. (120cm)
Conexión: USB-A (salida-3en1).



Materiales	TPE + PVC / BLANCO
Presentación	Caja para colgar
Embalaje	Funda de 9 unidades

CABLE ADAPTADOR BLANCO TIPO C A 3.5MM - AUDIO

Código 10815

Audio / Tipo C
Conexión: 3.5 mm



Materiales	TPE + PVC / BLANCO
Presentación	Caja para colgar
Embalaje	Funda de 12 unidades

CABLE ADAPTADOR BLANCO LIGHTNING A 3.5MM - AUDIO

Código 10814

Audio / Lightning
Conexión: 3.5 mm



Materiales	TPE + PVC / BLANCO
Presentación	Caja para colgar
Embalaje	Funda de 12 unidades

SOPORTE VEHICULAR / TIPO AGARRE MAGNETICO SV02 - NEGRO

Código 4291

Agarre para ventilación.
Rotación de 360°.



Materiales	PC + ABS / Negro
Presentación	Caja para colgar
Embalaje	Funda de 12 unidades

SOPORTE VEHICULAR / TIPO VENTOSA AJUSTABLE SV07 - NEGRO

Código 15950

Dispositivos desde 3,7" a 7.2"
Rotación de 360° / Ajustable



Materiales	PC + ABS / Negro
Presentación	Caja para colgar
Embalaje	Cajas de 12 unidades

SOPORTE VEHICULAR / TIPO MONTAJE PORTAVASOS SV11 - NEGRO

Código 19661

Dispositivos desde 3,7" a 7.2"
Rotación de 360° / Ajustable



Materiales	PC + ABS / Negro
Presentación	Caja para colgar
Embalaje	Caja de 64 unidades

WALLBOX MONOFASICO 7KW / CARGADOR PARA VEHICULOS ELECTRICOS

Código 20070

Modelo: RC-EV-01 (7KW)
Grado de protección IP: IP55
Corriente nominal: 8A/10A/13A/16A/32A



Materiales	PC + ABS / Negro
Presentación	Caja Individual
Embalaje	Unidad por Caja

WALLBOX TRIFASICO 22KW / CARGADOR PARA VEHICULOS ELECTRICOS

Código 20071

Modelo: RC-EV-02 (22KW)
Grado de protección IP: IP55
Corriente nominal: 8A/10A/13A/16A/32A



Materiales	PC + ABS / Blanco
Presentación	Caja Individual
Embalaje	Unidad por Caja

CABLE DE DATOS USB A - LIGHTNING / 100 CM / BLANCO

Código 12422

Conexión: USB A / Lightning
Alta conductividad - 2.4A



Materiales	TPE + PVC / BLANCO
Presentación	Acrílico para colgar
Embalaje	Caja de 300 unidades

CABLE DE DATOS USB A - TIPO C / 100 CM / BLANCO

Código 12421

Conexión: USB A / Tipo C
Alta conductividad - 2.4A



Materiales	TPE + PVC / BLANCO
Presentación	Acrílico para colgar
Embalaje	Caja de 300 unidades

CABLE DE DATOS USB A - MICROUSB / 100 CM / BLANCO

Código 12420

Conexión: USB A / microUSB
Alta conductividad - 2.4A



Materiales	TPE + PVC / BLANCO
Presentación	Acrílico para colgar
Embalaje	Caja de 300 unidades

CABLE DE DATOS USB C - TIPO C / 100 CM / BLANCO

Código 12423

Conexión: Tipo C / Tipo C
Potencia = 60 Watts. (3.0A)



Materiales	TPE + PVC / BLANCO
Presentación	Acrílico para colgar
Embalaje	Caja de 300 unidades

CABLE AUXILIAR 3.5MM A 3.5MM / 100 CM / NEGRO

Código 12417

Alta conductividad - Plug de 3.5mm.
Conexión de Audio (1 metro).



Materiales	TPE + PVC / NEGRO
Presentación	Acrílico para colgar
Embalaje	Caja de 200 unidades

CARGADOR PARA AUTO 12W / 2 PUERTOS USB A / BLANCO

Código 13887

Cargador para autos sin cable.
Puertos USB A + USB A (2.4A)



Materiales	PC + ABS / BLANCO
Presentación	Acrílico para colgar
Embalaje	Caja de 200 unidades

CARGADOR PARA AUTO 30W / USB A + USB C / NEGRO

Código 12412

Cargador para autos sin cable.
Puertos USB A + USB C (3.0A)



Materiales	Aleación de Aluminio / NEGRO
Presentación	Acrílico para colgar
Embalaje	Caja de 200 unidades

AURICULAR BLUETOOTH TWS / BT 5.3 / BLANCO

Código 12427

Versión inalámbrica: 5.3+EDR.
Tiempo de música: 3 a 4 horas



Materiales	Plástico pre-moldeado
Presentación	Acrílico para colgar
Embalaje	Caja de 200 unidades

SOPORTE VEHICULAR MOVIL / TIPO PINZA / NEGRO

Código 12426

Dispositivos desde 4" a 6".
Agarre para ventilación.



Materiales	ABS/GEL + Acero
Presentación	Acrílico para colgar
Embalaje	Caja de 190 unidades

EXHIBIDOR ROCA TO GO COMPLETO / 142 ARTICULOS / 70X30 CM

Código 14884

Iluminación superior y en los laterales con luz LED.
Medidas: 70 x 30 x 30 cm.



Materiales	Acrílico + ABS
Presentación	Armado/Giratorio
Embalaje	Unidad por Caja

PRECINTO SELFIT DE NYLON NEGRO 3.6 MM / 200 MM

Código NY36200

PRECINTO DE NYLON
Negro 3.6 x 200 mm



 Materiales	M.P. PA6.6 Virgen
 Presentación	Pack x 100 unidades
 Embalaje	Caja de 100 pack

PRECINTO SELFIT DE NYLON NEGRO 3.6 MM / 250 MM

Código NY36250

PRECINTO DE NYLON
Negro 3.6 x 250 mm



 Materiales	M.P. PA6.6 Virgen
 Presentación	Pack x 100 unidades
 Embalaje	Caja de 100 pack

PRECINTO SELFIT DE NYLON NEGRO 3.6 MM / 300 MM

Código NY36300

PRECINTO DE NYLON
Negro 3.6 x 300 mm



 Materiales	M.P. PA6.6 Virgen
 Presentación	Pack x 100 unidades
 Embalaje	Caja de 100 pack

PRECINTO SELFIT DE NYLON NEGRO 4.6 MM / 200 MM

Código NY46200

PRECINTO DE NYLON
Negro 4.6 x 200 mm



 Materiales	M.P. PA6.6 Virgen
 Presentación	Pack x 100 unidades
 Embalaje	Caja de 100 pack

PRECINTO SELFIT DE NYLON NEGRO 4.6 MM / 280 MM

Código NY46280

PRECINTO DE NYLON
Negro 4.6 x 280 mm



 Materiales	M.P. PA6.6 Virgen
 Presentación	Pack x 100 unidades
 Embalaje	Caja de 100 pack

PRECINTO SELFIT DE NYLON NEGRO 3.6 MM / 370 MM

Código NY36370

PRECINTO DE NYLON
Negro 3.6 x 370 mm



 Materiales	M.P. PA6.6 Virgen
 Presentación	Pack x 100 unidades
 Embalaje	Caja de 100 pack

PRECINTO SELFIT DE NYLON NEGRO 4.8 MM / 300 MM

Código NY48300

PRECINTO DE NYLON
Negro 4.8 x 300 mm



 **Materiales**

M.P. PA6.6 Virgen

 **Presentación**

Pack x 100 unidades

 **Embalaje**

Caja de 100 pack

PRECINTO SELFIT DE NYLON NEGRO 4.8 MM / 380 MM

Código NY48380

PRECINTO DE NYLON
Negro 4.8 x 380 mm



 **Materiales**

M.P. PA6.6 Virgen

 **Presentación**

Pack x 100 unidades

 **Embalaje**

Caja de 100 pack



PRECINTO SELFIT DE NYLON NEGRO 8.8 MM / 600 MM

Código NY90600

PRECINTO DE NYLON
Negro 8.8 x 600 mm

 **Materiales**

M.P. PA6.6 Virgen

 **Presentación**

Pack x 100 unidades

 **Embalaje**

Caja de 100 pack

SUNLIGHT LAMPARA LED - 7W/FRIA

Código 65007

Casquillo Grueso: E27
Lúmenes: 560-Lm
Tamaño: ø 60 x 105 mm.



Materiales	Plástico + Aluminio
Presentación	Caja para colgar
Embalaje	Cajón de 100 unidades

SUNLIGHT LAMPARA LED - 9W/FRIA

Código 65009

Casquillo Grueso: E27
Lúmenes: 720-Lm
Tamaño: ø 60 x 108 mm.



Materiales	Plástico + Aluminio
Presentación	Caja para colgar
Embalaje	Cajón de 100 unidades

SUNLIGHT LAMPARA LED - 12W/FRIA

Código 65012

Casquillo Grueso: E27
Lúmenes: 1200-Lm
Tamaño: ø 60 x 110 mm.



Materiales	Plástico + Aluminio
Presentación	Caja para colgar
Embalaje	Cajón de 100 unidades

SUNLIGHT LAMPARA LED - 15W/FRIA

Código 65015

Casquillo Grueso: E27
Lúmenes: 1500-Lm
Tamaño: ø 60 x 120 mm.



Materiales	Plástico + Aluminio
Presentación	Caja para colgar
Embalaje	Cajón de 100 unidades

SUNLIGHT LAMPARA LED - 18W/FRIA

Código 65014

Casquillo Grueso: E27
Lúmenes: 1440-Lm
Tamaño: ø 80 x 140 mm.



Materiales	Plástico + Aluminio
Presentación	Caja para colgar
Embalaje	Cajón de 100 unidades

SUNLIGHT LAMPARA LED - 20W/FRIA

Código 65222

Casquillo Grueso: E27
Lúmenes: 1600-Lm
Tamaño: ø 80 x 155 mm.



Materiales	Plástico + Aluminio
Presentación	Caja para colgar
Embalaje	Cajón de 50 unidades

SUNLIGHT LAMPARA LED – 28W/FRIA

Código 65228

Casquillo Grueso: E27
2240Lm / T100-SMD2835
Tamaño: ø 100 x 169 mm.



Materiales	Plástico + Aluminio
Presentación	Caja para colgar
Embalaje	Caja de 20 unidades

SUNLIGHT LAMPARA LED – 38W/FRIA

Código 65238

Casquillo Grueso: E27
3040Lm / T120-SMD2835
Tamaño: ø 120 x 195 mm.



Materiales	Plástico + Aluminio
Presentación	Caja para colgar
Embalaje	Cajón de 20 unidades

SUNLIGHT LAMPARA LED – 48W/FRIA

Código 65248

Casquillo Grueso: E27
3840Lm / T140-SMD2835
Tamaño: ø 140 x 220 mm.



Materiales	Plástico + Aluminio
Presentación	Caja Individual
Embalaje	Caja de 10 unidades

SUNLIGHT LAMPARA LED INTELIGENTE WIFI TUYA SMART – 10W/RGBW

Código 65045

LED IP 65 – E27 – 10W – 950 Lm
Control desde el CELULAR (APP).
WI FI – Bluetooth. Dimmable!

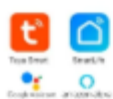

Materiales	ABS + Aluminio
Presentación	Caja Individual
Embalaje	Cajon de 24 unidades

SUNLIGHT LAMPARA LED E40 HIGH POWER – 90W/FRIA

Código 65035

Casquillo Grueso: E40
LM x W: 85 / 90 W / IB026
Tamaño: ø 150 cm x 270 mm.



Materiales	Plástico + Aluminio
Presentación	Caja Individual
Embalaje	Caja de 6 unidades

SUNLIGHT LAMPARA LED E40 HIGH POWER – 120W/FRIA

Código 65034

Casquillo Grueso: E40
LM x W: 85 / 90 W / IB026
Tamaño: ø 160 cm x 290 mm.



Materiales	Plástico + Aluminio
Presentación	Caja Individual
Embalaje	Caja de 10 unidades

SUNLIGHT LAMPARA LED - 9W/NEUTRA

Código 65019

Casquillo Grueso: E27
Lúmenes: 960-Lm
Tamaño: ø 60 x 105 mm.



Materiales	Plástico + Aluminio
Presentación	Caja para colgar
Embalaje	Cajón de 100 unidades

SUNLIGHT LAMPARA LED GOTA E14 - 6W/CALIDA

Código 65011

Casquillo Grueso: E14
Lúmenes: 480-Lm
Tamaño: ø 50 x 89 mm.



Materiales	Plástico + Aluminio
Presentación	Caja para colgar
Embalaje	Cajón de 100 unidades

SUNLIGHT LAMPARA LED GOTA E14 - 6W/FRIA

Código 65001

Casquillo Grueso: E14
Lúmenes: 480-Lm
Tamaño: ø 50 x 89 mm.



Materiales	Plástico + Aluminio
Presentación	Caja para colgar
Embalaje	Cajón de 100 unidades

SUNLIGHT LAMPARA LED - 12W/NEUTRA

Código 65025

Casquillo Grueso: E27
Lúmenes: 1200-Lm
Tamaño: ø 60 x 115 mm.



Materiales	Plástico + Aluminio
Presentación	Caja para colgar
Embalaje	Cajón de 100 unidades

SUNLIGHT LAMPARA LED VELA E14 - 6W/CALIDA

Código 65008

Casquillo Grueso: E14
Lúmenes: 480-Lm
Tamaño: ø 37 x 105 mm.



Materiales	Plástico + Aluminio
Presentación	Caja para colgar
Embalaje	Cajón de 100 unidades

SUNLIGHT LAMPARA LED VELA E14 - 6W/FRIA

Código 65002

Casquillo Grueso: E14
Lúmenes: 480-Lm
Tamaño: ø 37 x 105 mm.



Materiales	Plástico + Aluminio
Presentación	Caja para colgar
Embalaje	Cajón de 100 unidades

SUNLIGHT LAMPARA LED G9 - 6W/FRIA

Código 65043

G9 - 1220V - 50/60Hz
Lúmenes: 480-Lm
Tamaño: 21 x 70 mm.



Materiales	Plástico + Aluminio
Presentación	Caja Individual
Embalaje	Caja de 10 unidades

SUNLIGHT LAMPARA LED GOTA - 6W/FRIA

Código 65006

Casquillo Grueso: E27
Lúmenes: 480-Lm
Tamaño: ø 46 x 80 mm.



Materiales	Plástico + Aluminio
Presentación	Caja para colgar
Embalaje	Fundas de 10 unidades

SUNLIGHT LAMPARA LED GOTA - 6W/CALIDA

Código 65005

Casquillo Grueso: E27
Lúmenes: 480-Lm
Tamaño: ø 46 x 80 mm.



Materiales	Plástico + Aluminio
Presentación	Caja para colgar
Embalaje	Fundas de 10 unidades

SUNLIGHT LAMPARA LED BIPIN G4 - 12V - 1.5W/FRIA

Código 65400

G4 - 12V - 1.5W
LM-W: 85-90
Tamaño: 16 x 48 mm.



Materiales	Plástico + Aluminio
Presentación	Caja Individual
Embalaje	Caja de 20 unidades

SUNLIGHT LAMPARA LED VELA - 6W/FRIA

Código 65004

Casquillo Grueso: E27
Lúmenes: 480-Lm
Tamaño: ø 37 x 98 mm.



Materiales	Plástico + Aluminio
Presentación	Caja para colgar
Embalaje	Cajón de 100 unidades

SUNLIGHT LAMPARA LED VELA - 6W/CALIDA

Código 65003

Casquillo Grueso: E27
Lúmenes: 480-Lm
Tamaño: ø 37 x 98 mm.



Materiales	Plástico + Aluminio
Presentación	Caja para colgar
Embalaje	Cajón de 100 unidades

SUNLIGHT LAMPARA LED GOTA 6 FILAMENTOS TRANSPARENTE - 5W/FRIA

Código 65838

Casquillo Grueso: E27
Lúmenes: 400-Lm
Tamaño: Ø 50 x 80 mm.



Materiales	Plástico + Aluminio
Presentación	Caja Individual
Embalaje	Fundas de 10 unidades

SUNLIGHT LAMPARA LED VELA 6 FILAMENTOS TRANSPARENTE - 5W/FRIA

Código 65837

Casquillo Grueso: E27
Lúmenes: 400-Lm
Tamaño: Ø 37 x 98 mm.



Materiales	Plástico + Aluminio
Presentación	Caja Individual
Embalaje	Fundas de 10 unidades

SUNLIGHT LAMPARA LED CON SENSOR DE MOVIMIENTO Y FOTOCELULA - 12W/FRIA

Código 65028

Casquillo Grueso: E27
Lúmenes: 960-Lm
Tamaño: Ø 100 x 165 mm.



Materiales	Plástico + Aluminio
Presentación	Caja Individual
Embalaje	Cajón de 50 unidades

SUNLIGHT LAMPARA LED 12 VOLT - 12W/FRIA

Código 65010

Casquillo Grueso: E27
Lúmenes: 960-Lm
Tamaño: Ø 65 x 125 mm.



Materiales	Plástico + Aluminio
Presentación	Caja para colgar
Embalaje	Cajón de 100 unidades

SUNLIGHT LAMPARA LED CON FOTOCELULA - 12W/FRIA

Código 65312

Casquillo Grueso: E27
Lúmenes: 1080-Lm
Tamaño: Ø 60 x 110 mm.



Materiales	Plástico + Aluminio
Presentación	Caja para colgar
Embalaje	Cajón de 50 unidades

SUNLIGHT LAMPARA LED CON FOTOCELULA - 15W/FRIA

Código 65315

Casquillo Grueso: E27
Lúmenes: 1400-Lm
Tamaño: Ø 60 x 120 mm.



Materiales	Plástico + Aluminio
Presentación	Caja para colgar
Embalaje	Cajón de 50 unidades

SUNLIGHT LAMPARA LED UFO IMPERMEABLE – 30W/FRIA

Código 65330

Casquillo Grueso: E27
Lúmenes: 2400-Lm
Tamaño: Ø 185 x 85 mm.



Materiales	Plástico + Aluminio
Presentación	Caja Individual
Embalaje	Cajón de 12 unidades

SUNLIGHT LAMPARA DICROICA LED MR16 – 6W/FRIA

Código 65030

CONEXION – MR16/GU5.3
Lúmenes: 480-Lm
Diámetro: Ø 50 mm



Materiales	Plástico + Aluminio
Presentación	Caja para colgar
Embalaje	Cajón de 100 unidades

SUNLIGHT LAMPARA DICROICA LED GU10 – 6W/FRIA

Código 65032

CONEXION – GU10
Lúmenes: 480-Lm
Diámetro: Ø 50 mm



Materiales	Plástico + Aluminio
Presentación	Caja para colgar
Embalaje	Cajón de 100 unidades

SUNLIGHT LAMPARA LED UFO IMPERMEABLE – 30W/CALIDA

Código 65300

Casquillo Grueso: E27
Lúmenes: 2400-Lm
Tamaño: Ø 185 x 85 mm.



Materiales	Plástico + Aluminio
Presentación	Caja Individual
Embalaje	Cajón de 12 unidades

SUNLIGHT LAMPARA DICROICA LED GU10 – 6W/CALIDA

Código 65033

CONEXION – GU10
Lúmenes: 480-Lm
Diámetro: Ø 50 mm



Materiales	Plástico + Aluminio
Presentación	Caja para colgar
Embalaje	Cajón de 100 unidades

SUNLIGHT LAMPARA DICROICA LED MR16 – 6W/CALIDA

Código 65031

CONEXION – MR16/GU5.3
Lúmenes: 480-Lm
Diámetro: Ø 50 mm



Materiales	Plástico + Aluminio
Presentación	Caja para colgar
Embalaje	Cajón de 100 unidades

SUNLIGHT LED DE PISCINA LIGHTS – 12W / FRIA

Código 65912

CONEXION 12w – 12v
Lúmenes: 960 Lm
Medidas: 245x235x70mm



Materiales	Vidrio – ABS
Presentación	Caja Individual
Embalaje	Cajón de 20 unidades

SUNLIGHT LED DE PISCINA LIGHTS – 18W / FRIA

Código 65918

CONEXION 18w – 12v
Lúmenes: 1440 Lm
Medidas: 310x300x75mm



Materiales	Vidrio – ABS
Presentación	Caja Individual
Embalaje	Cajón de 6 unidades

SUNLIGHT LED DE PISCINA CONTROL – 18W / RGB

Código 65920

CONEXION 18w – RGB 12v
Lúmenes: 1212-1617-Lm
Medidas: 310x300x75mm



Materiales	Vidrio – ABS
Presentación	Caja Individual
Embalaje	Cajón de 20 unidades

SUNLIGHT TUBO LED T8 INTEGRADO CON RADAR DE MOVIMIENTO – 9W/NEUTRA (60CM)

Código 65590

Tipo de Led: SMD 2835
Lúmenes: 720 Lm / 170 – 260V – 50/60Hz.
Sensor de Movimiento – RADAR.



Materiales	Plástico + Aluminio
Presentación	Caja Individual
Embalaje	Caja de 40 unidades

SUNLIGHT TUBO LED T5 INTEGRADO CON SWITCH – 10W/FRIA (60CM)

Código 65020

Tipo de Led: SMD 2835
Lúmenes: 700 Lm / 170 – 260V – 50/60Hz.
Llave de encendido integrada – SWITCH.



Materiales	Plástico + Aluminio
Presentación	Caja Individual
Embalaje	Caja de 30 unidades

SUNLIGHT TUBO LED T8 DOBLE CONEXION CON FOTOCELULA – 9W/FRIA (60CM)

Código 65599

Tipo de Led: SMD 2835
Lúmenes: 720 Lm / 170 – 260V – 50/60Hz.
Sensor de luz – FOTOCELULA.



Materiales	Plástico + Aluminio
Presentación	Caja Individual
Embalaje	Caja de 30 unidades

SUNLIGHT TUBO INTEGRADO MEDIA CAÑA IP20 - 17W/FRIA (60CM)

Código 65530

Tipo de Led: SMD 2835
1200Lm / 220V - 50/60Hz
Medidas: 615 mm. x 77 mm. x 25 mm.



Materiales	Plástico + Aluminio
Presentación	Caja Individual
Embalaje	Caja de 20 unidades

SUNLIGHT TUBO INTEGRADO MEDIA CAÑA IP20 - 36W/FRIA (120CM)

Código 65532

Tipo de Led: SMD 2835
Lúmenes: 2880-Lm - 50/60Hz
Medidas: 1200 mm. x 77 mm. x 25 mm.



Materiales	Plástico + Aluminio
Presentación	Caja Individual
Embalaje	Caja de 20 unidades

SUNLIGHT TUBO LED T5 INTEGRADO - 5W/FRIA (30CM)

Código 65120

Tipo de Led: SMD 2835
LM-W: 85-90 / 220V - 50/60Hz
Largo Total: T5 x 0,30 metros



Materiales	Plástico + Aluminio
Presentación	Caja Individual
Embalaje	Caja de 20 unidades

SUNLIGHT TUBO LED T5 INTEGRADO - 18W/FRIA (120CM)

Código 65027

Tipo de Led: SMD 2835
Lúmenes: 1450-Lm 50/60Hz
Largo Total: T5 x 1,20 metros



Materiales	Plástico + Aluminio
Presentación	Caja Individual
Embalaje	Caja de 30 unidades

SUNLIGHT TUBO LED T5 INTEGRADO - 12W/FRIA (90CM)

Código 65021

Tipo de Led: SMD 2835
LM-W: 85-90 / 220V - 50/60Hz
Largo Total: T5 x 0,90 metros



Materiales	Plástico + Aluminio
Presentación	Caja Individual
Embalaje	Caja de 30 unidades

SUNLIGHT TUBO LED T8 INTEGRADO - 18W/FRIA (120CM)

Código 65023

Tipo de Led: SMD 2835
LM-W: 85-90 / 220V - 50/60Hz
Largo Total: T8 x 1,20 metros



Materiales	Plástico + Aluminio
Presentación	Caja Individual
Embalaje	Caja de 30 unidades

SUNLIGHT TUBO LED T8 INTEGRADO CON FOTOCELULA_SENSOR DE LUZ - 18W/FRIA (120CM)

Código 65592

Tipo de Led: SMD 2835
 Lúmenes: 1450 Lm / 170 - 260V - 50/60Hz.
 Sensor de luz - FOTOCELULA.



Materiales	Plástico + Aluminio
Presentación	Caja Individual
Embalaje	Caja de 30 unidades

SUNLIGHT TUBO LED T8 INTEGRADO CON SENSOR RADAR DE MOVIMIENTO - 18W/NEUTRA (120CM)

Código 65598

Tipo de Led: SMD 2835
 Lúmenes: 1450 Lm / 170 - 260V - 50/60Hz.
 Sensor de Movimiento - RADAR.



Materiales	Plástico + Aluminio
Presentación	Caja Individual
Embalaje	Caja de 30 unidades

TUBO LED T8 CONEXION EN AMBOS POLOS - 9W/FRIA (60CM)

Código 65046

Tipo de Led: SMD 2835
 LM-W: 85-90 / 220V - 50/60Hz
 Largo Total: T8 x 0,60 metros



Materiales	Plástico + Aluminio
Presentación	Caja Individual
Embalaje	Caja de 40 unidades

TUBO LED T8 CONEXION EN AMBOS POLOS - 14W/FRIA (90CM)

Código 65022

Tipo de Led: SMD 2835
 LM-W: 85-90 / 220V - 50/60Hz
 Largo Total: T8 x 0,90 metros



Materiales	Plástico + Aluminio
Presentación	Caja Individual
Embalaje	Caja de 30 unidades

TUBO LED T8 CONEXION EN AMBOS POLOS - 18W/FRIA (120CM)

Código 65026

Tipo de Led: SMD 2835
 Lúmenes: 1450-Lm.
 Largo Total: T8 x 1,20 metros.



Materiales	Plástico + Aluminio
Presentación	Caja Individual
Embalaje	Caja de 30 unidades

SUNLIGHT TUBO LED T8 DOBLE CONEXION CON SENSOR RADAR DE MOVIMIENTO - 18W/NEUTRA (120CM)

Código 65044

Tipo de Led: SMD 2835
 Lúmenes: 1450-Lm.
 Largo Total: T8 x 1,20 metros.
 Sensor de Movimiento - RADAR.



Materiales	Plástico + Aluminio
Presentación	Caja Individual
Embalaje	Caja de 30 unidades

SUNLIGHT TUBO T8 SIMPLE CONEXION - 18W/FRIA (120CM)

Código 65024

Tipo de Led: SMD 2835
Lúmenes: 1450-Lm.
Largo Total: T8 x 1,20 metros.



Materiales	Plástico + Aluminio
Presentación	Caja Individual
Embalaje	Caja de 30 unidades

SUNLIGHT GUIRNALDA G40 GLOBE STRING LIGHTS / 25+2 LED LAMPS

Código 65940

Casquillo: E12
Largo: 7.25 metros.
Modelo: Gota (G40)
Resistentes a la lluvia y el mal clima!



Materiales	Vidrio + Aluminio
Presentación	Caja Individual
Embalaje	Cajón de 6 unidades

SUNLIGHT LAMPARA G40 GLOBE STRING LIGHTS / 25 LED LAMPS

Código 65925

Casquillo: E12
Largo: 7.25 metros.
Modelo: Gota (G40)
Resistentes a la lluvia y el mal clima!



Materiales	Vidrio + Aluminio
Presentación	Caja 25 unidades
Embalaje	Cajón de 5 cajas

SUNLIGHT PROYECTOR SLIM MULTILED CON CONTROL - 10W/RGB

Código 65710

Grado de protección: IP65
Medidas: 12,5 x 9,5 x 2,5 cm.
RGB con control a distancia



Materiales	Aluminio Vidrio Templado
Presentación	Caja Individual
Embalaje	Caja de 24 unidades

SUNLIGHT PROYECTOR SLIM MULTILED CON CONTROL - 20W/RGB

Código 65720

Grado de protección: IP65
Medidas: 12,5 x 9,5 x 2,5 cm.
Resistente a la lluvia y el mal clima.



Materiales	Aluminio Vidrio Templado
Presentación	Caja Individual
Embalaje	Caja de 24 unidades

SUNLIGHT PROYECTOR SLIM MULTILED CON CONTROL - 30W/RGB

Código 65730

Grado de protección: IP65
Medidas: 12,5 x 9,5 x 2,5 cm.
Resistente a la lluvia y el mal clima.



Materiales	Aluminio Vidrio Templado
Presentación	Caja Individual
Embalaje	Caja de 24 unidades

SUNLIGHT PROYECTOR SLIM MULTILED CON CONTROL - 50W/RGB

Código 65750

Grado de protección: IP65

Medidas: 19,5 x 15 x 3 cm.

Resistente a la lluvia y el mal clima.



Materiales Aluminio Vidrio Templado

Presentación Caja Individual

Embalaje Caja de 24 unidades

SUNLIGHT CINTA LED RGB - 36W/IP20

Código 65603

LED: 30PCS/M SMD5050

Lúmenes: 720-Lm

Tamaño: 500 x 2 cm.

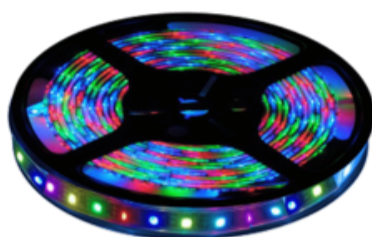

Materiales RGB + Cinta 3M

Presentación Pack Individual

Embalaje Fundas de 12 unidades

SUNLIGHT KIT CONTROL DE 24 TECLAS/12V PARA RGB

Código 65601

Kit para cinta led de 36W (2A)

Controller: de 24 teclas para RGB



Materiales PVC plastificado

Presentación Caja Individual

Embalaje Caja de 6 unidades

SUNLIGHT KIT CONTROL DE 44 TECLAS/12V PARA RGB

Código 65602

Kit para cinta led de 72W (6A)

Controller: de 44 teclas para RGB



Materiales PVC plastificado

Presentación Caja Individual

Embalaje Caja de 6 unidades

SUNLIGHT CINTA LED 5 METROS IMPERMEABLE - 36W/FRIA

Código 65737

LED: 30PCS/M SMD5050

Lúmenes: 2100-Lm

Tamaño: 500 x 2 cm.

Waterproof: IP 65

Adhesivo: 3M resistente.



Materiales SMD5050 + 3M

Presentación Pack Individual

Embalaje Caja de 12 unidades

SUNLIGHT TRANSFORMADOR / FUENTE DE PODER DE 36W PARA CINTA LED

Código 65605

TRANSFORMADOR 12V 2A

Potencia máxima: 36 W

Dimensiones: 80(L)x45(W)x30(H) mm.

Longitud del cable: 100 cm



Materiales PVC / ALTO IMPACTO

Presentación Caja Individual

Embalaje Caja de 12 unidades

SUNLIGHT TRANSFORMADOR / FUENTE DE PODER DE 72W PARA CINTA LED

Código 65606

TRANSFORMADOR 12V 3A

Potencia máxima: 72 W

Dimensiones: 80(L)x45(W)x30(H) mm.

Longitud del cable: 100 cm



Materiales PVC / ALTO IMPACTO

Presentación Caja Individual

Embalaje Caja de 12 unidades

SUNLIGHT REFLECTOR ULTRA FINO 10W/FRIA

Código 65411

Grado de protección: IP65

SMD 2835 / 10W



Materiales Aluminio Vidrio Templado

Presentación Caja Individual

Embalaje Caja de 24 unidades

SUNLIGHT REFLECTOR ULTRA FINO 20W/FRIA

Código 65421

Grado de protección: IP65

SMD 2835 / 20W



Materiales Aluminio Vidrio Templado

Presentación Caja Individual

Embalaje Caja de 24 unidades

SUNLIGHT REFLECTOR ULTRA FINO 30W/FRIA

Código 65431

Grado de protección: IP65

SMD 2835 / 30W



Materiales Aluminio Vidrio Templado

Presentación Caja Individual

Embalaje Caja de 24 unidades

SUNLIGHT REFLECTOR ULTRA FINO 100W/FRIA

Código 65401

Grado de protección: IP65

SMD 2835 / 30W



Materiales Aluminio Vidrio Templado

Presentación Caja Individual

Embalaje Caja de 12 unidades

SUNLIGHT - PROYECTOR ECO MULTILED CON PANEL SOLAR - 40W/FRIA

Código 65635

LED: 128PCS SMD (IP66)

Intensidad de brillo regulable.



Materiales Aluminio Vidrio Templado

Presentación Caja individual

Embalaje Caja de 12 unidades

SUNLIGHT - PROYECTOR ECO MULTILED CON PANEL SOLAR - 60W/FRIA

Código 65639

LED: 200PCS SMD (IP66)
Intensidad de brillo regulable.



Materiales Aluminio Vidrio Templado

Presentación Caja individual

Embalaje Caja de 6 unidades

SUNLIGHT PROYECTOR MULTILED CON SENSOR Y FOTOCELULA - 10W/FRIA

Código 65610

SMD 10W / ULTRA THIN
Grado de protección: IP66
Medidas: 14 x 10,5 x 2,5 cm.



Materiales Aluminio Vidrio Templado

Presentación Caja Individual

Embalaje Caja de 24 unidades

SUNLIGHT PROYECTOR MULTILED CON SENSOR Y FOTOCELULA - 20W/FRIA

Código 65620

SMD 20W / ULTRA THIN
Grado de protección: IP66
Medidas: 15 x 12 x 2,5 cm.



Materiales Aluminio Vidrio Templado

Presentación Caja Individual

Embalaje Caja de 24 unidades

SUNLIGHT PROYECTOR MULTILED CON SENSOR Y FOTOCELULA - 30W/FRIA

Código 65630

SMD 30W / ULTRA THIN
Grado de protección: IP66
Medidas: 18 x 16 x 2,5 cm.



Materiales Aluminio Vidrio Templado

Presentación Caja Individual

Embalaje Caja de 24 unidades

SUNLIGHT PROYECTOR MULTILED CON SENSOR Y FOTOCELULA - 50W/FRIA

Código 65650

SMD 50W / ULTRA THIN
Grado de protección: IP66
Medidas: 20,5 x 20,5 x 3 cm.



Materiales Aluminio Vidrio Templado

Presentación Caja Individual

Embalaje Caja de 24 unidades

SUNLIGHT - PROYECTOR CON SENSOR PANEL SOLAR PLEGABLE - 10W/MIXTO

Código 65641

LED: 40PCS (IP65) / Intensidad múltiple.
Iluminación: Fría / Cálida / Neutra.



Materiales ABS + Vidrio Templado

Presentación Caja individual

Embalaje Caja de 20 unidades

SUNLIGHT - PROYECTOR CON SENSOR PANEL SOLAR PLEGABLE - 20W/MIXTO

Código 65642

LED: 40PCS (IP65) / Intensidad múltiple.
Iluminación: Fría / Cálida / Neutra.



Materiales ABS + Vidrio Templado

Presentación Caja individual

Embalaje Caja de 20 unidades

SUNLIGHT TORTUGA LED REDONDA BLANCA - 15W/FRIA

Código 65510

A PRUEBA DE HUMEDAD
LM/W: 85/90 (IB-028)
Medidas - Diámetro: 17 cm.



Materiales Plástico / Blanco

Presentación Caja Individual

Embalaje Caja de 40 unidades

SUNLIGHT TORTUGA LED REDONDA NEGRA - 15W/FRIA

Código 65515

A PRUEBA DE HUMEDAD
LM/W: 85/90 (IB-028)
Medidas - Diámetro: 17 cm.



Materiales Plástico / Negro

Presentación Caja Individual

Embalaje Caja de 40 unidades

SUNLIGHT TORTUGA LED OBAL BLANCA - 15W/FRIA

Código 65520

A PRUEBA DE HUMEDAD
LM/W: 85/90 (IB-028)
Medidas - 21 cm. x 11,5 cm.



Materiales Plástico / Blanco

Presentación Caja Individual

Embalaje Caja de 40 unidades

SUNLIGHT SPOT DOWNLIGHT CILINDRICO LED BLANCO - 10W/FRIA

Código 65302

Cilindro exterior Negro.
Tamaño: \varnothing 75 x 100 mm.



Materiales Aluminio Blanco

Presentación Caja Individual

Embalaje Cajón de 6 unidades

SUNLIGHT SPOT DOWNLIGHT CILINDRICO LED NEGRO - 10W/FRIA

Código 65301

Cilindro exterior Negro.
Tamaño: \varnothing 75 x 100 mm.



Materiales Aluminio Negro

Presentación Caja Individual

Embalaje Cajón de 6 unidades

SUNLIGHT TORTUGA LED OBAL NEGRA - 15W/FRIA

Código 65525

A PRUEBA DE HUMEDAD
LM/W: 85/90 (IB-028)
Medidas - 21 cm. x 11,5 cm.



Materiales	Plástico / Negro
Presentación	Caja Individual
Embalaje	Caja de 40 unidades

SUNLIGHT PANEL CUADRADO EXTERNO - 6W/FRIA (11.5X11.5)

Código 65050

LM-W: 85-90
Medidas: 11,5 x 11,5 cm.



Materiales	Plástico + Aluminio
Presentación	Caja Individual
Embalaje	Cajón de 40 unidades

SUNLIGHT PANEL CUADRADO EXTERNO - 12W/FRIA (16.5X16.5)

Código 65051

Lúmenes: 1200-Lm
Medidas: 16,5 x 16,5 cm.



Materiales	Plástico + Aluminio
Presentación	Caja Individual
Embalaje	Cajón de 40 unidades

SUNLIGHT PANEL CUADRADO EXTERNO - 18W/FRIA (21.5X21.5)

Código 65052

Lúmenes: 1440-Lm
Medidas: 21,5 x 21,5 cm.



Materiales	Plástico + Aluminio
Presentación	Caja Individual
Embalaje	Cajón de 20 unidades

SUNLIGHT PANEL CUADRADO EXTERNO - 6W/CALIDA (11.5X11.5)

Código 65060

LM-W: 85-90
Medidas: 11,5 x 11,5 cm.



Materiales	Plástico + Aluminio
Presentación	Caja Individual
Embalaje	Cajón de 40 unidades

SUNLIGHT PANEL CUADRADO EXTERNO - 12W/CALIDA (16.5X16.5)

Código 65061

LM-W: 85-90
Medidas: 16,5 x 16,5 cm.



Materiales	Plástico + Aluminio
Presentación	Caja Individual
Embalaje	Cajón de 40 unidades

SUNLIGHT PANEL CUADRADO EXTERNO - 18W/CALIDA (21.5X21.5)

Código 65062

LM-W: 85-90

Medidas: 21,5 x 21,5 cm.



Materiales	Plástico + Aluminio
Presentación	Caja Individual
Embalaje	Cajón de 20 unidades

SUNLIGHT PANEL REDONDO EXTERNO - 6W/FRIA (11.5)

Código 65056

LM-W: 85-90

Medidas - Diámetro: 11,5 cm.



Materiales	Plástico + Aluminio
Presentación	Caja Individual
Embalaje	Cajón de 40 unidades

SUNLIGHT PANEL REDONDO EXTERNO - 12W/FRIA (16.5)

Código 65057

LM-W: 85-90

Medidas - Diámetro: 16,5 cm.



Materiales	Plástico + Aluminio
Presentación	Caja Individual
Embalaje	Cajón de 40 unidades

SUNLIGHT PANEL REDONDO EXTERNO - 18W/FRIA (22)

Código 65058

LM-W: 85-90

Medidas - Diámetro: 22 cm.



Materiales	Plástico + Aluminio
Presentación	Caja Individual
Embalaje	Cajón de 24 unidades

SUNLIGHT PANEL REDONDO EXTERNO - 6W/CALIDA (11.5)

Código 65066

LM-W: 85-90

Medidas - Diámetro: 11,5 cm.



Materiales	Plástico + Aluminio
Presentación	Caja Individual
Embalaje	Cajón de 40 unidades

SUNLIGHT PANEL REDONDO EXTERNO - 12W/CALIDA (16.5)

Código 65067

LM-W: 85-90

Medidas - Diámetro: 16,5 cm.



Materiales	Plástico + Aluminio
Presentación	Caja Individual
Embalaje	Cajón de 40 unidades

SUNLIGHT PANEL REDONDO EXTERNO - 18W/CALIDA (22)

Código 65068

LM-W: 85-90

Medidas - Diámetro: 22 cm.



Materiales	Plástico + Aluminio
Presentación	Caja Individual
Embalaje	Cajón de 24 unidades

SUNLIGHT PANEL CUADRADO EXTERNO - 24W/FRIA (30X30)

Código 65053

LM-W: 85-90

Medidas: 30 x 30 cm.



Materiales	Plástico + Aluminio
Presentación	Caja Individual
Embalaje	Cajón de 24 unidades

SUNLIGHT PANEL CUADRADO EXTERNO - 24W/CALIDA (30X30)

Código 65063

LM-W: 85-90

Medidas: 30 x 30 cm.



Materiales	Plástico + Aluminio
Presentación	Caja Individual
Embalaje	Cajón de 24 unidades

SUNLIGHT PANEL CUADRADO EXTERNO - 30W/FRIA (40X40)

Código 65064

LM-W: 100 / IP42

Medidas: 40 x 40 cm.



Materiales	Plástico + Aluminio
Presentación	Caja Individual
Embalaje	Cajón de 10 unidades

SUNLIGHT PANEL REDONDO EXTERNO - 24W/CALIDA (28)

Código 65069

LM-W: 85-90

Medidas - Diámetro: 28 cm.



Materiales	Plástico + Aluminio
Presentación	Caja Individual
Embalaje	Cajón de 24 unidades

SUNLIGHT PANEL REDONDO EXTERNO - 24W/FRIA (28)

Código 65059

LM-W: 85-90

Medidas - Diámetro: 28 cm.



Materiales	Plástico + Aluminio
Presentación	Caja Individual
Embalaje	Cajón de 24 unidades

MARCO DE ALUMINIO PARA PANEL CUADRADO DE 60 X 60 CM

Código 65074

Piezas: 4 pcs. x 60 cm.
 Altura de las piezas 6 cm.



Materiales	Aluminio Blanco
Presentación	Pack Individual
Embalaje	Cajón de 24 unidades

SUNLIGHT PANEL CUADRADO DE EMBUTIR – 6W/FRIA (12X12)

Código 65076

LM-W: 85-90
 Medidas: 12 cm. x 12 cm.



Materiales	Plástico + Aluminio
Presentación	Caja Individual
Embalaje	Cajón de 40 unidades

SUNLIGHT PANEL CUADRADO DE EMBUTIR – 6W/CALIDA (12X12)

Código 65096

LM-W: 85-90
 Medidas: 12 cm. x 12 cm.



Materiales	Plástico + Aluminio
Presentación	Caja Individual
Embalaje	Cajón de 40 unidades

SUNLIGHT PANEL CUADRADO DE EMBUTIR – 12W/FRIA (16.5X16.5)

Código 65077

LM-W: 85-90
 Medidas: 16,5 cm. x 16,5 cm.



Materiales	Plástico + Aluminio
Presentación	Caja Individual
Embalaje	Cajón de 40 unidades

SUNLIGHT PANEL CUADRADO DE EMBUTIR – 12W/CALIDA (16.5X16.5)

Código 65097

LM-W: 85-90
 Medidas: 16,5 cm. x 16,5 cm.



Materiales	Plástico + Aluminio
Presentación	Caja Individual
Embalaje	Cajón de 40 unidades

SUNLIGHT PANEL CUADRADO DE EMBUTIR – 18W/FRIA (22X22)

Código 65078

LM-W: 85-90
 Medidas: 22 cm. x 22 cm.



Materiales	Plástico + Aluminio
Presentación	Caja Individual
Embalaje	Cajón de 30 unidades

SUNLIGHT PANEL CUADRADO DE EMBUTIR – 18W/CALIDA (22X22)

Código 65098

LM-W: 85-90

Medidas: 22 cm. x 22 cm.



Materiales	Plástico + Aluminio
Presentación	Caja Individual
Embalaje	Cajón de 24 unidades

SUNLIGHT PANEL CUADRADO DE EMBUTIR – 24W/FRIA (29X29)

Código 65079

LM-W: 85-90

Medidas: 29 cm. x 29 cm.



Materiales	Plástico + Aluminio
Presentación	Caja Individual
Embalaje	Cajón de 24 unidades

SUNLIGHT PANEL CUADRADO DE EMBUTIR – 24W/CALIDA (29X29)

Código 65099

LM-W: 85-90

Medidas: 29 cm. x 29 cm.



Materiales	Plástico + Aluminio
Presentación	Caja Individual
Embalaje	Cajón de 24 unidades

SUNLIGHT PANEL CUADRADO DE EMBUTIR – 40W/FRIA (60X60)

Código 65040

LM-W: 85-90

Medidas: 60 cm. x 60 cm.



Materiales	Plástico + Aluminio
Presentación	Caja Individual
Embalaje	Cajón de 5 unidades

SUNLIGHT PANEL CUADRADO DE EMBUTIR – 40W/CALIDA (60X60)

Código 65041

LM-W: 85-90

Medidas: 60 cm x 60 cm.



Materiales	Plástico + Aluminio
Presentación	Caja Individual
Embalaje	Cajón de 5 unidades

SUNLIGHT PANEL CUADRADO DE EMBUTIR – 40W/NEUTRA (60X60)

Código 65080

LM-W: 100-90

Medidas: 60 cm x 60 cm.

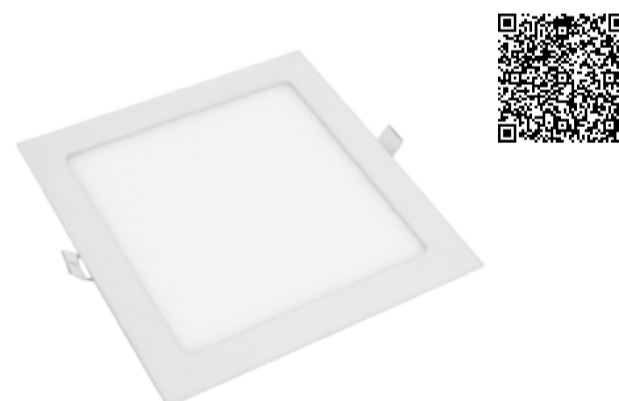

Materiales	Plástico + Aluminio
Presentación	Caja Individual
Embalaje	Cajón de 5 unidades

MARCO DE ALUMINIO PARA PANEL RECTANGULAR DE 60 X 30 CM

Código 65075

Piezas: 2 x 60 cm. – 2 x 30 cm.
 Altura de las piezas 6 cm.



Materiales	Aluminio Blanco
Presentación	Pack Individual
Embalaje	Cajón de 24 unidades

SUNLIGHT PANEL RECTANGULAR DUAL DE EMBUTIR – 24W/FRIA(30X60)

Código 65090

LM-W: 85-90
 Medidas: 30 cm x 120 cm.



Materiales	Plástico + Aluminio
Presentación	Caja Individual
Embalaje	Cajón de 12 unidades

SUNLIGHT PANEL RECTANGULAR DUAL DE EMBUTIR – 24W/CALIDA (30X60)

Código 65095

LM-W: 85-90
 Medidas: 30 cm x 120 cm.



Materiales	Plástico + Aluminio
Presentación	Caja Individual
Embalaje	Cajón de 12 unidades

MARCO DE ALUMINIO PARA PANEL RECTANGULAR DE 120 X 30 CM

Código 65070

Piezas: 2 x 120 cm. – 2 x 30 cm.
 Altura de las piezas 6 cm.



Materiales	Aluminio Blanco
Presentación	Pack Individual
Embalaje	Cajón de 24 unidades

SUNLIGHT PANEL RECTANGULAR DUAL DE EMBUTIR – 48W/FRIA (30X120)

Código 65048

LM-W: 85-90
 Medidas: 30 cm x 120 cm.



Materiales	Plástico + Aluminio
Presentación	Caja Individual
Embalaje	Cajón de 12 unidades

SUNLIGHT PANEL RECTANGULAR DUAL DE EMBUTIR – 48W/CALIDA (30X120)

Código 65049

LM-W: 85-90
 Medidas: 30 cm x 120 cm.



Materiales	Plástico + Aluminio
Presentación	Caja Individual
Embalaje	Cajón de 12 unidades

MARCO DE ALUMINIO PARA PANEL RECTANGULAR DE 120 X 60 CM

Código 65071

Piezas: 2 x 120 cm. – 2 x 60 cm.

Altura de las piezas 6 cm.



Materiales	Aluminio Blanco
Presentación	Pack Individual
Embalaje	Cajón de 24 unidades

SUNLIGHT PANEL RECTANGULAR DE EMBUTIR – 72W/NEUTRA (60X120)

Código 65072

LM-W: 85-90

Medidas: 60 cm x 120 cm.



Materiales	Plástico + Aluminio
Presentación	Caja Individual
Embalaje	Cajón de 12 unidades

SUNLIGHT PANEL REDONDO DE EMBUTIR – 6W/FRIA (12)

Código 65086

LM-W: 85-90

Medidas – Diámetro: 12 cm.



Materiales	Plástico + Aluminio
Presentación	Caja Individual
Embalaje	Cajón de 40 unidades

SUNLIGHT PANEL REDONDO DE EMBUTIR – 6W/CALIDA (12)

Código 65101

LM-W: 85-90

Medidas – Diámetro: 12 cm.



Materiales	Plástico + Aluminio
Presentación	Caja Individual
Embalaje	Cajón de 40 unidades

SUNLIGHT PANEL REDONDO DE EMBUTIR – 12W/FRIA (17)

Código 65087

LM-W: 85-90

Medidas – Diámetro: 17 cm.



Materiales	Plástico + Aluminio
Presentación	Caja Individual
Embalaje	Cajón de 40 unidades

SUNLIGHT PANEL REDONDO DE EMBUTIR – 12W/CALIDA (17)

Código 65102

LM-W: 85-90

Medidas – Diámetro: 17 cm.



Materiales	Plástico + Aluminio
Presentación	Caja Individual
Embalaje	Cajón de 40 unidades

SUNLIGHT PANEL REDONDO DE EMBUTIR – 18W/FRIA (22.5)

Código 65088

LM-W: 85-90

Medidas – Diámetro: 22,5 cm.



Materiales	Plástico + Aluminio
Presentación	Caja Individual
Embalaje	Cajón de 24 unidades

SUNLIGHT PANEL REDONDO DE EMBUTIR – 18W/CALIDA (22.5)

Código 65103

LM-W: 85-90

Medidas – Diámetro: 22,5 cm.



Materiales	Plástico + Aluminio
Presentación	Caja Individual
Embalaje	Cajón de 24 unidades

SUNLIGHT PANEL REDONDO DE EMBUTIR – 24W/FRIA (30)

Código 65089

LM-W: 85-90

Medidas – Diámetro: 30 cm.



Materiales	Plástico + Aluminio
Presentación	Caja Individual
Embalaje	Cajón de 24 unidades

SUNLIGHT PANEL REDONDO DE EMBUTIR – 24W/CALIDA (30)

Código 65104

LM-W: 85-90

Medidas – Diámetro: 30 cm.



Materiales	Plástico + Aluminio
Presentación	Caja Individual
Embalaje	Cajón de 24 unidades

SUNLIGHT DOWNLIGHT LED FIJA SPOT EMPOTRABLE 53 X 55 – 5W/CALIDA

Código 65105

LM-W: 85-90 / 5w

Medidas – 53 x 55 mm.



Materiales	Plástico + Aluminio
Presentación	Caja Individual
Embalaje	Cajón de 12 unidades

SUNLIGHT DOWNLIGHT LED FIJA SPOT EMPOTRABLE 53 X 55 – 3W/NEUTRA

Código 65194

LM-W: 85-90 / 3w

Medidas – 53 x 55 mm.



Materiales	Plástico + Aluminio
Presentación	Caja Individual
Embalaje	Cajón de 12 unidades

SUNLIGHT DOWNLIGHT LED FIJA SPOT EMPOTRABLE 80 X 61 – 3W/CALIDA

Código 65106

LM-W: 85-90 / 3w
Medidas – 80 x 61 mm.



Materiales	Plástico + Aluminio
Presentación	Caja Individual
Embalaje	Cajón de 12 unidades

SUNLIGHT DOWNLIGHT LED FIJA SPOT EMPOTRABLE 53 X 65 – 7W/CALIDA

Código 65107

LM-W: 85-90 / 7w
Medidas – 53 x 65 mm.



Materiales	Plástico + Aluminio
Presentación	Caja Individual
Embalaje	Cajón de 12 unidades

SUNLIGHT DOWNLIGHT LED FIJA SPOT EMPOTRABLE 124 X 68 – 5W/CALIDA

Código 65108

LM-W: 85-90 / 5w
Medidas – 124 x 68 mm.



Materiales	Plástico + Aluminio
Presentación	Caja Individual
Embalaje	Cajón de 12 unidades

SUNLIGHT DOWNLIGHT LED FIJA SPOT EMPOTRABLE 162 X 76 – 10W/CALIDA

Código 65109

LM-W: 85-90 / 10w
Medidas – 162 x 76 mm.



Materiales	Plástico + Aluminio
Presentación	Caja Individual
Embalaje	Cajón de 12 unidades

SUNLIGHT DOWNLIGHT EMPOTRABLE AJUSTABLE 85X61 – 3W/CALIDA

Código 65110

LM-W: 85-90 / 3w
Medidas – 85 x 61 mm.



Materiales	Plástico + Aluminio
Presentación	Caja Individual
Embalaje	Cajón de 12 unidades

SUNLIGHT DOWNLIGHT EMPOTRABLE AJUSTABLE 109X61 – 7W/CALIDA

Código 65111

LM-W: 85-90 / 7w
Medidas – 109 x 61 mm.



Materiales	Plástico + Aluminio
Presentación	Caja Individual
Embalaje	Cajón de 12 unidades

SUNLIGHT DOWNLIGHT EMPOTRABLE AJUSTABLE 124X61- 10W/CALIDA

Código 65112

LM-W: 85-90 / 10w

Medidas - 124 x 61 mm.



Materiales	Plástico + Aluminio
Presentación	Caja Individual
Embalaje	Cajón de 12 unidades

SUNLIGHT PALETA LED STREET LIGHT - 50W/FRIA

Código 65305

Diámetro de fijación base: Ø 50 mm.

Medidas: 80 mm. x 350 mm. x 160 mm.



Materiales	Aluminio Gris
Presentación	Caja Individual
Embalaje	Cajón de 6 unidades

SUNLIGHT PALETA LED STREET LIGHT - 100W/FRIA

Código 65310

Diámetro de fijación base: Ø 50 mm.

Medidas: 80 mm. x 640 mm. x 240 mm.



Materiales	Aluminio Gris
Presentación	Caja Individual
Embalaje	Cajón de 2 unidades

SUNLIGHT PALETA LED STREET LIGHT - 150W/FRIA

Código 65311

Diámetro de fijación base: Ø 50 mm.

Medidas: 85 mm. x 720 mm. x 290 mm.



Materiales	Aluminio Gris
Presentación	Caja Individual
Embalaje	Cajón de 2 unidades

SUNLIGHT PALETA LED STREET LIGHT CON SENSOR DE LUZ- FOTOCELULA - 100W/FRIA

Código 65309

Diámetro de fijación base: Ø 50 mm.

Medidas: 80 mm. x 640 mm. x 240 mm.

Sensor de luz - Fotorcélula.



Materiales	Aluminio Gris
Presentación	Caja Individual
Embalaje	Cajón de 2 unidades

SUNLIGHT PROYECTOR MULTILED - 70W/FRIA

Código 65270

3 x COB 70W / REFRACTARIO

Grado de protección: IP65

Lúmenes: 6500-Lm Fluorescente

Medidas: 29 x 27,5 x 7 cm.



Materiales	Aluminio Vidrio Templado
Presentación	Caja Individual
Embalaje	Caja de 5 unidades

SUNLIGHT PROYECTOR MULTILED – 100W/FRIA

Código 65611

2 x COB 50W / REFRACTARIO
 Grado de protección: IP65
 Lúmenes: 8200-Lm Fluorescente
 Medidas: 29 x 27,5 x 7 cm.



Materiales	Aluminio Vidrio Templado
Presentación	Caja Individual
Embalaje	Caja de 3 unidades

SUNLIGHT PROYECTOR MULTILED – 250W/FRIA

Código 65612

5 x COB 50W / REFRACTARIO
 Grado de protección: IP67
 Lúmenes: 20800-Lm Fluorescente
 Medidas: 39 x 44 x 12 cm.



Materiales	Aluminio Vidrio Templado
Presentación	Caja Individual
Embalaje	Caja de 1 unidad

SUNLIGHT PROYECTOR MULTILED BLANCO – 50W/FRIA

Código 65251

Multiled=50W / REFRACTARIO
 Grado de protección: IP65
 Lúmenes: 4500-Lm Fluorescente
 Medidas: 29 x 27,5 x 7 cm.



Materiales	Aluminio Vidrio Templado
Presentación	Caja Individual
Embalaje	Caja de 10 unidades

SUNLIGHT – PALETA DE CALLE CON PANEL SOLAR INTEGRADO – FRIA 30W / SIN BRAZO

Código 65643

LEDs SMD 2835 (IP67).
 Sensor de Movimiento y Luz.



Materiales	Aluminio + Vidrio Templado
Presentación	Caja individual
Embalaje	Caja de 6 unidades

CARGADOR PARA AUTO C21 TRANSMISOR FM 2-USB / 3.4A (CCT115-SIN CABLE)

Código 5229

Entrada: CC 12V-24V
Potencia: 15 W (máx.)



Materiales	PVC / NEGRO
Presentación	Caja para colgar
Embalaje	Caja de 10 unidades

SOPORTE VEHICULAR CLIPSTYLE - LED / CARGADOR MAGNETICO 15W (CD222)

Código 15409

Dispositivo Magnético 15W
Distancia de carga: 3-8 mm



Materiales	PC + ABS / Negro
Presentación	Caja para colgar
Embalaje	Caja de 12 unidades

CARGADOR PARA AUTO C22 CABLE 3IN1 2-USB / 3.4A (CCT119- SPRING CABLE)

Código 10284

Entrada: CC 12V-24V
Potencia: 15 W (máx.)



Materiales	ABS+ PU / NEGRO
Presentación	Caja para colgar
Embalaje	Funda de 12 unidades

SOPORTE VEHICULAR 4.2" A 7.2" / RETRACTIL 360° (ZJ072)

Código 10431

Dispositivos desde 4,2" a 7.2"
Rotación de 360° / Ajustable



Materiales	PC + ABS / Negro
Presentación	Caja para colgar
Embalaje	Caja de 12 unidades

SOPORTE VEHICULAR MAGNETICO / FLEXIBLE 360° (ZJ079)

Código 15817

Magnético con Aluminio Flexible
Modo de instalación: Pegamento 3M



Materiales	PC + Silicona / Negro
Presentación	Caja para colgar
Embalaje	Caja de 12 unidades

SOPORTE VEHICULAR MAGNETICO / ROTACION 720° (ZJ084)

Código 20286

Dispositivo Magnético
Rotación de 720° / Articulado



Materiales	PC + ABS / Gris
Presentación	Caja para colgar
Embalaje	Caja de 12 unidades





CARGADOR PARA AUTO GRIS CON TRANSMISOR FM USB-A / USB-C (CC328-BUETOOTH)

Código 20453

Entrada: CC 12V-24V

Salida USB-A: 5 V / 2,4 A

 Materiales	Aleación de Aluminio
 Presentación	Caja para colgar
 Embalaje	Caja de 10 unidades

CABLE NEGRO HDMI 4K – 1.0 METRO / AACBF

Código 10361

Modelo: AACBF – NEGRO / 4K

Dirección de transmisión: HDMI a HDMI



Materiales	PVC + CHAPADO EN ORO
Presentación	Pack para colgar
Embalaje	Caja de 10 pack

CABLE NEGRO HDMI 4K – 1.5 METROS / AACBG

Código 10362

Modelo: AACBG – NEGRO / 4K

Dirección de transmisión: HDMI a HDMI



Materiales	PVC + CHAPADO EN ORO
Presentación	Pack para colgar
Embalaje	Caja de 10 pack

CABLE NEGRO HDMI 4K – 2.0 METROS / AACBH

Código 10363

Modelo: AACBH – NEGRO / 4K

Dirección de transmisión: HDMI a HDMI



Materiales	PVC + CHAPADO EN ORO
Presentación	Pack para colgar
Embalaje	Caja de 10 pack

CABLE NEGRO HDMI 4K – 3.0 METROS / AACBI

Código 10364

Modelo: AACBI – NEGRO / 4K

Dirección de transmisión: HDMI a HDMI



Materiales	PVC + CHAPADO EN ORO
Presentación	Pack para colgar
Embalaje	Caja de 10 pack

CABLE NEGRO HDMI 4K – 5.0 METROS / AACBJ

Código 10365

Modelo: AACBJ – NEGRO / 4K

Dirección de transmisión: HDMI a HDMI



Materiales	PVC + CHAPADO EN ORO
Presentación	Pack para colgar
Embalaje	Caja de 10 pack

CABLE NEGRO HDMI 4K – 10 METROS / AACBL

Código 10366

Modelo: AACBL – NEGRO / 4K

Dirección de transmisión: HDMI a HDMI



Materiales	PVC + CHAPADO EN ORO
Presentación	Caja con asa
Embalaje	Caja de 10 pack

CABLE (2.1) NEGRO HDMI 8K - 1.0 METRO / AANBF

Código 12154

Modelo: 2.1 AANBF - NEGRO / 8K

Dirección de transmisión: HDMI a HDMI



Materiales	PVC + CHAPADO EN ORO
Presentación	Pack para Colgar
Embalaje	Caja de 10 pack

CABLE (2.1) NEGRO HDMI 8K - 1.5 METROS / AANBG

Código 19907

Modelo: 2.1 AANBG - NEGRO / 8K

Dirección de transmisión: HDMI a HDMI



Materiales	PVC + CHAPADO EN ORO
Presentación	Pack para Colgar
Embalaje	Caja de 10 pack

CABLE (2.1) NEGRO HDMI 8K - 2.0 METROS / AANBH

Código 12155

Modelo: 2.1 AANBH - NEGRO / 8K

Dirección de transmisión: HDMI a HDMI



Materiales	PVC + CHAPADO EN ORO
Presentación	Pack para Colgar
Embalaje	Caja de 10 pack

CABLE (2.1) NEGRO HDMI 8K - 3.0 METRO / AANBI

Código 14341

Modelo: 2.1 AANBI - NEGRO / 8K

Dirección de transmisión: HDMI a HDMI



Materiales	PVC + CHAPADO EN ORO
Presentación	Pack para Colgar
Embalaje	Caja de 10 pack

CABLE (2.1) NEGRO HDMI 8K - 5.0 METRO / AANBJ

Código 17551

Modelo: 2.1 AANBJ - NEGRO / 8K

Dirección de transmisión: HDMI a HDMI



Materiales	PVC + CHAPADO EN ORO
Presentación	Caja con asa
Embalaje	Caja de 10 pack

CABLE (2.1) NEGRO HDMI 8K - 10 METRO / AANBL

Código 17551

Modelo: 2.1 AANBL - NEGRO / 8K

Dirección de transmisión: HDMI a HDMI



Materiales	PVC + CHAPADO EN ORO
Presentación	Caja con asa
Embalaje	Caja de 10 pack

CABLE DE RED NEGRO CAT.6 UTP – 0.5 METROS / IBEBD

Código 10393

Modelo: IBEBD – NEGRO
1000 Mbps / CAT.6 UTP



Materiales	PINS CHAPADO EN ORO
Presentación	Pack para colgar
Embalaje	Caja de 10 pack

CABLE DE RED NEGRO CAT.6 UTP – 1.0 METROS / IBEBF

Código 10394

Modelo: IBEBF – NEGRO
1000 Mbps / CAT.6 UTP

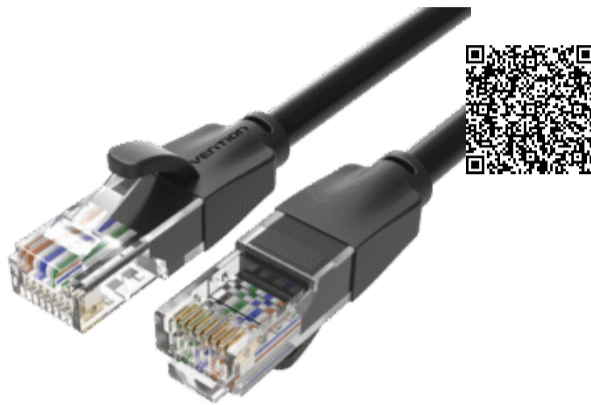

Materiales	PINS CHAPADO EN ORO
Presentación	Pack para colgar
Embalaje	Caja de 10 pack

CABLE DE RED NEGRO CAT.6 UTP – 1.5 METROS / IBEBG

Código 10399

Modelo: IBEBG – NEGRO
1000 Mbps / CAT.6 UTP



Materiales	PINS CHAPADO EN ORO
Presentación	Pack para colgar
Embalaje	Caja de 10 pack

CABLE DE RED FLAT NEGRO CAT.6 UTP – 0.5 METROS / IBJBD

Código 16596

Modelo: IBJBD – FLAT NEGRO
1000 Mbps / CAT.6 UTP



Materiales	PINS CHAPADO EN ORO
Presentación	Pack para colgar
Embalaje	Caja de 10 pack

CABLE DE RED FLAT NEGRO CAT.6 UTP – 1.0 METROS / IBJBF

Código 16597

Modelo: IBJBF – FLAT NEGRO
1000 Mbps / CAT.6 UTP



Materiales	PINS CHAPADO EN ORO
Presentación	Pack para colgar
Embalaje	Caja de 10 pack

CABLE DE RED FLAT NEGRO CAT.6 UTP – 1.5 METROS / IBJBG

Código 16598

Modelo: IBJBG – FLAT NEGRO
1000 Mbps / CAT.6 UTP



Materiales	PINS CHAPADO EN ORO
Presentación	Pack para colgar
Embalaje	Caja de 10 pack

CABLE DE RED NEGRO CAT.6 UTP – 2.0 METROS / IBEBH

Código 10400

Modelo: IBEBG – NEGRO
1000 Mbps / CAT.6 UTP



Materiales	PINS CHAPADO EN ORO
Presentación	Pack para colgar
Embalaje	Caja de 10 pack

CABLE DE RED NEGRO CAT.6 UTP – 3.0 METROS / IBEBI

Código 10401

Modelo: IBEBI – NEGRO
1000 Mbps / CAT.6 UTP



Materiales	PINS CHAPADO EN ORO
Presentación	Pack para colgar
Embalaje	Caja de 10 pack

CABLE DE RED NEGRO CAT.6 UTP – 5.0 METROS / IBEBJ

Código 10402

Modelo: IBEBJ – NEGRO
1000 Mbps / CAT.6 UTP



Materiales	PINS CHAPADO EN ORO
Presentación	Pack para colgar
Embalaje	Caja de 10 pack

CABLE DE RED FLAT NEGRO CAT.6 UTP – 2.0 METROS / IBJBH

Código 16599

Modelo: IJBH – FLAT NEGRO
1000 Mbps / CAT.6 UTP



Materiales	PINS CHAPADO EN ORO
Presentación	Pack para colgar
Embalaje	Caja de 10 pack

CABLE DE RED FLAT NEGRO CAT.6 UTP – 3.0 METROS / IJBBI

Código 16600

Modelo: IJBBI – FLAT NEGRO
1000 Mbps / CAT.6 UTP



Materiales	PINS CHAPADO EN ORO
Presentación	Pack para colgar
Embalaje	Caja de 10 pack

EXTENSION DE CABLE DE RED NEGRO CAT.6 UTP – 3.0 METROS / IBLBI

Código 17235

Modelo: IBLBI – NEGRO
1000 Mbps / CAT.6 UTP



Materiales	PINS CHAPADO EN ORO
Presentación	Pack para colgar
Embalaje	Caja de 10 pack

CABLE DE RED NEGRO CAT.6 UTP – 10 METROS / IBEBL

Código 15528

Modelo: IBEBL – NEGRO
1000 Mbps / CAT.6 UTP



Materiales	PINS CHAPADO EN ORO
Presentación	Pack para colgar
Embalaje	Caja de 10 pack

CABLE DE RED NEGRO CAT.6 UTP – 15 METROS / IBEBN

Código 15529

Modelo: IBEBN – NEGRO
1000 Mbps / CAT.6 UTP



Materiales	PINS CHAPADO EN ORO
Presentación	Pack para colgar
Embalaje	Caja de 10 pack

CABLE DE RED NEGRO CAT.6 UTP – 20 METROS / IBEBQ

Código 19936

Modelo: IBEBQ – NEGRO
1000 Mbps / CAT.6 UTP



Materiales	PINS CHAPADO EN ORO
Presentación	Pack para colgar
Embalaje	Caja de 10 pack

CONECTOR CABLE DE RED BLINDADO NEGRO CAT.6 FTP – RJ45 / IPVB0

Código 14358

Modelo: IPVB0 – NEGRO
1000 Mbps / CAT.6 UTP



Materiales	BRONCE CHAPADO EN ORO
Presentación	Pack para colgar
Embalaje	Caja de 10 pack

CABLE DE RED GRIS ANGULO RECTO 360° CAT.6 UTP – 1 METRO / IBOHF

Código 18397

Modelo: IBOHF – GRIS
1000 Mbps / CAT.6 UTP



Materiales	PINS CHAPADO EN ORO
Presentación	Pack para colgar
Embalaje	Caja de 10 pack

CABLE DE RED NEGRO ANGULO RECTO 360° CAT.8 STP – 1.5 METROS / IKLBG

Código 17242

Modelo: IKLBG – NEGRO
40 Gbps / CAT.8 STP

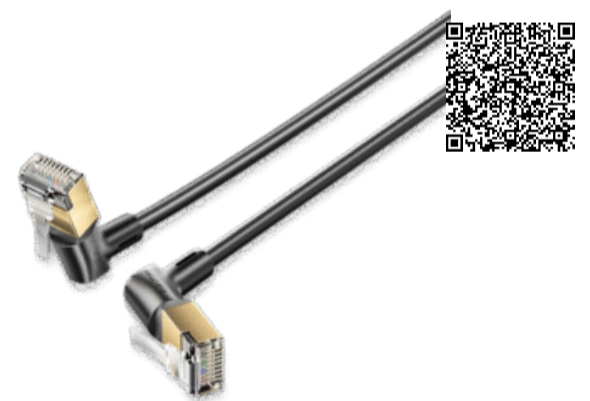

Materiales	PINS CHAPADO EN ORO
Presentación	Pack para colgar
Embalaje	Caja de 10 pack

**CABLE DE RED FLAT NEGRO CAT.8
SSTP – 0.5 METROS / IKCBD**

Código 16589

Modelo: IKCBD – FLAT NEGRO
40 Gbps / CAT.8 SSTP



Materiales	PINS CHAPADO EN ORO
Presentación	Pack para colgar
Embalaje	Caja de 10 pack

**CABLE DE RED FLAT NEGRO CAT.8
SSTP – 1.0 METRO / IKCBF**

Código 16590

Modelo: IKCBF – FLAT NEGRO
40 Gbps / CAT.8 SSTP



Materiales	PINS CHAPADO EN ORO
Presentación	Pack para colgar
Embalaje	Caja de 10 pack

**CABLE DE RED FLAT NEGRO CAT.8
SSTP – 1.5 METRO / IKCBG**

Código 16591

Modelo: IKCBG – FLAT NEGRO
40 Gbps / CAT.8 SSTP



Materiales	PINS CHAPADO EN ORO
Presentación	Pack para colgar
Embalaje	Caja de 10 pack

**CABLE DE RED FLAT NEGRO CAT.8
SSTP – 3.0 METRO / IKCBI**

Código 16593

Modelo: IKCBI – FLAT NEGRO
40 Gbps / CAT.8 SSTP



Materiales	PINS CHAPADO EN ORO
Presentación	Pack para colgar
Embalaje	Caja de 10 pack

**CABLE DE RED FLAT NEGRO CAT.8
SSTP – 5.0 METRO / IKCBJ**

Código 16594

Modelo: IKCBJ – FLAT NEGRO
40 Gbps / CAT.8 SSTP



Materiales	PINS CHAPADO EN ORO
Presentación	Pack para colgar
Embalaje	Caja de 10 pack

**CABLE DE RED FLAT NEGRO CAT.8
SSTP – 8.0 METRO / IKCBK**

Código 16595

Modelo: IKCBK – FLAT NEGRO
40 Gbps / CAT.8 SSTP



Materiales	PINS CHAPADO EN ORO
Presentación	Pack para colgar
Embalaje	Caja de 10 pack

REARVIEW / ADHESIVO PARA ESPEJO RETROVISOR

Código 270001

Instrucciones fáciles de seguir.
Curado rápido.



Materiales	Blcomponente
Presentación	Blister (0.6 ml)
Embalaje	Caja de 25 unidades

X2710 RED / FIJADOR DE ROSCAS PERMANENTE – 10ML

Código 272710

Fija tornillos y tuercas firmemente.
Fija sujetadores de forma permanente.



Materiales	Líquido monocomponente
Presentación	Blister (gotero 10 ml)
Embalaje	Caja de 12 unidades

X2420 BLUE / FIJADOR DE ROSCAS REMOVIBLE – 10ML

Código 272420

Fija tornillos y tuercas removibles.
Desmontable para fácil desmontaje.



Materiales	Líquido monocomponente
Presentación	Blister (gotero 10 ml)
Embalaje	Caja de 12 unidades

RTV GREY / JUNTA DE SILICONA GRIS PARA ALTA TEMPERATURA – 85GR

Código 270018

Excelente para rellenar, sellar, unir e impermeabilizar.
Rango de temperatura: de -18 °C a 300 °C (intermitente).



Materiales	Silicona RTV
Presentación	Pomo - 85 gr
Embalaje	Caja de 12 unidades

RTV RED / JUNTA DE SILICONA ROJA PARA ALTA TEMPERATURA – 85GR

Código 270019

Resistente al agrietamiento, la contracción y la migración.
Rango de temperatura: -65 °F a 650 °F (-54 °C a 343 °C).



Materiales	Silicona RTV
Presentación	Pomo - 85 gr
Embalaje	Caja de 12 unidades

XP450 INFLATOR / SELLADOR E INFLADOR DE NEUMÁTICOS – 450ML

Código 270450

Infla un neumático en menos de 4,5 minutos.
Funciona con un solo botón para mayor facilidad de uso.



Materiales	Base de Látex
Presentación	Aerosol 450 ml
Embalaje	Caja de 12 unidades